

СХЕМА ФУЦЗИНЬСКОГО УС

К. В. № 0818С
1941-1945
ПАМЯТЬ НАРОДА



- Условные обозначения
- - п. дзот
 - - п. дот
 - - Арт дзот
 - - Арт дот
 - ▲ - КНП
 - △ - Навл. Вышка
 - - Убежище бетонное
 - - дер. земля
 - — — - ПТ ров

1941-1945
ПАМЯТЬ НАРОДА

1941-1945
ПАМЯТЬ НАРОДА

СХЕМА ВОХУЛИШАНСКОГО УС



УСЛОВНЫЕ ОБОЗНАЧЕНИЯ

- Путь
- Артобъект
- ▲ ИЖТ
- Убежище бетонное
- пер. зем.
- ≡ Путь
- × Кол. проволока
- - - Ширина дороги.

СХЕМА ВОХУЛИШАНСКОГО УС
№ 1811-6

АВТ. ВУЕН. 1-2
ВХ № 03100

Лит. Мех. отд. *Резин*
Исполнил: Бурвистин
Композит: Прокудин

ПУЛЕМЕТНАЯ ПУЧКА

М-150

по сечению № 16

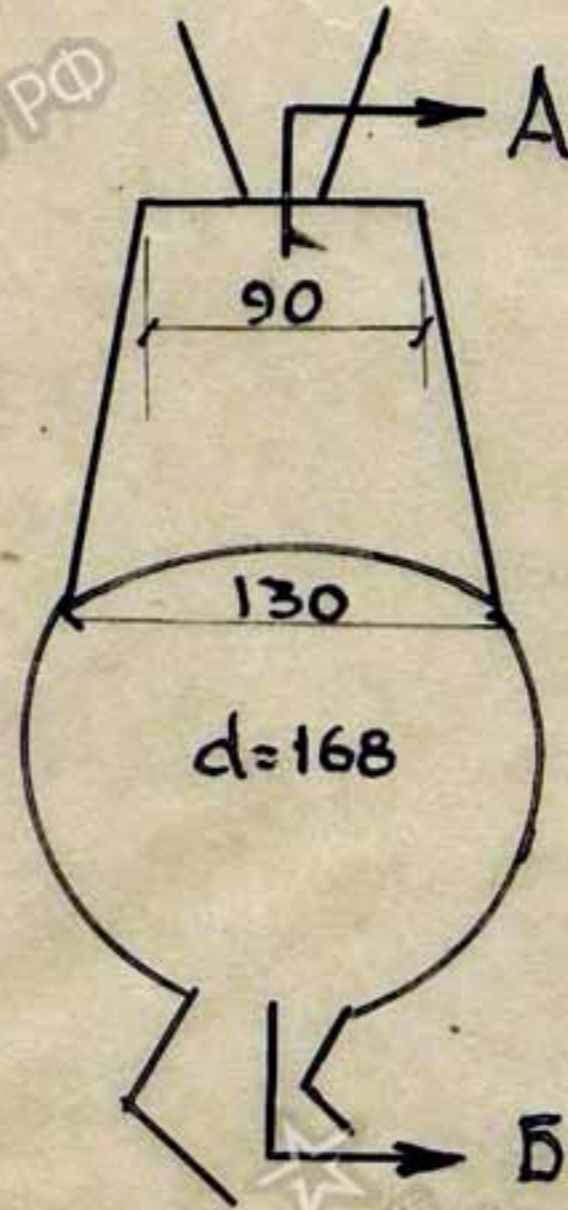

АМБРАЗУРА

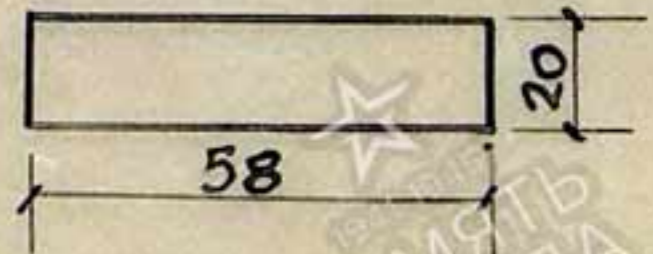

к Вх. № 02166

1 - XII - 1945 г.

ПРИ ВЛЕННЕ
ПО КОМАНДАМ ИЛИ ОБЪЕДУ ВОЙНЫ
Генштаба Красной Армии

РАЗРЕЗ ПО А-Б

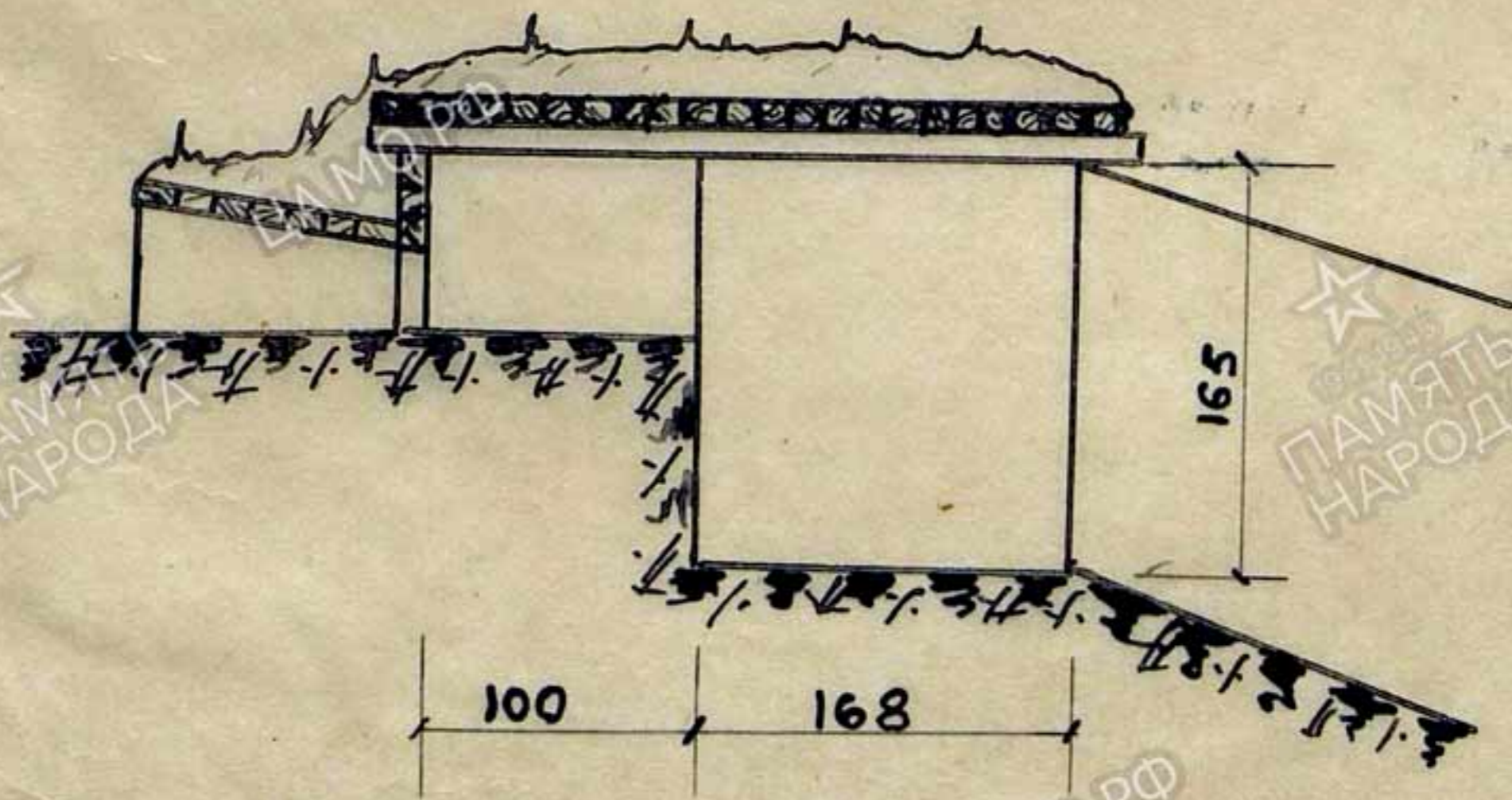

Перекрытие из брусков 10x10см.

Нач. техотдела

Исполнил

Копировал

Брандесов

Абаскулов

Черт. №

Пуль Дот железобетонный

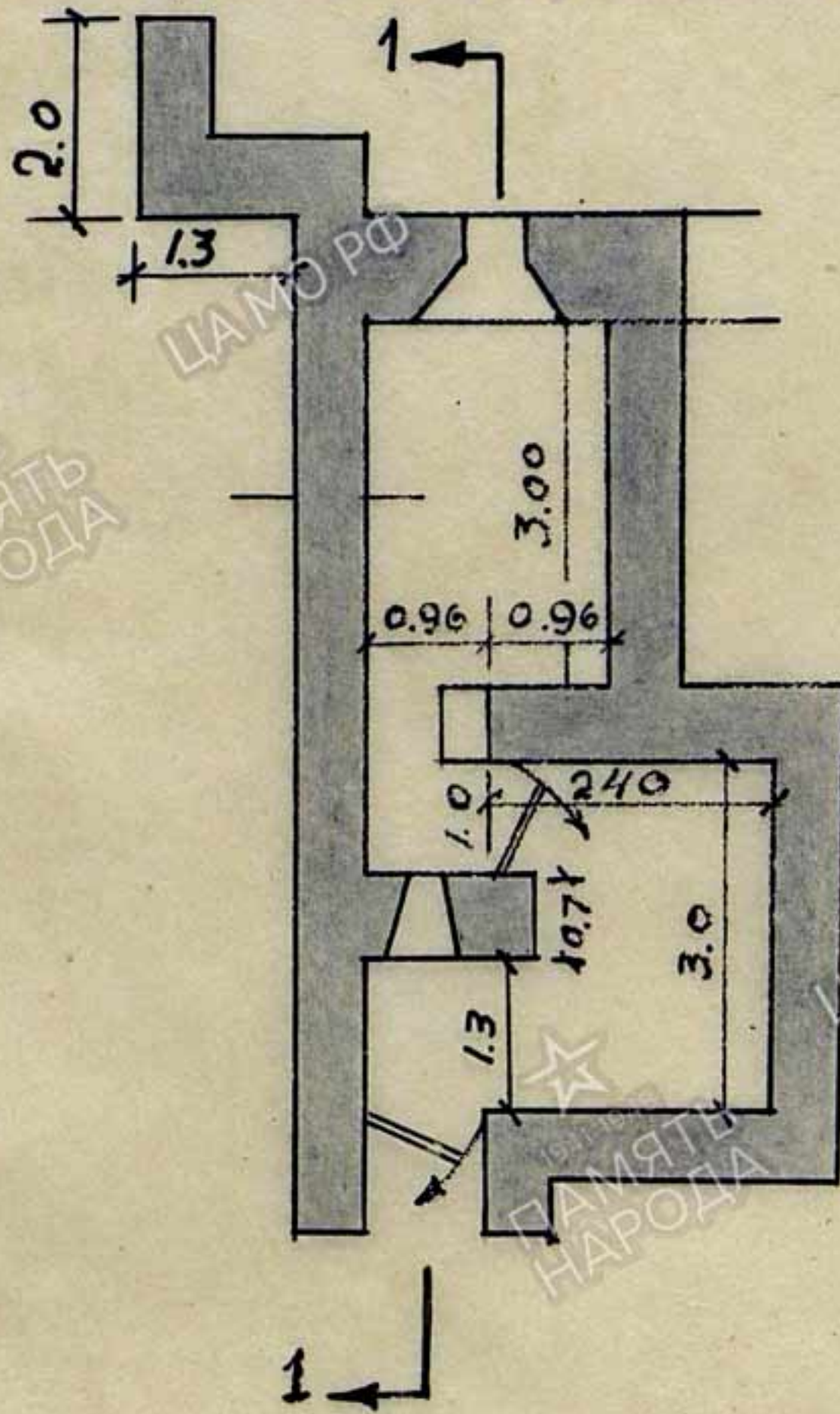

Номера по Схеме
 1, 2, 161, 162, 163, 165, 167,
 168, 182-184, 116, 111, 110,
 106, 107, 108

к Вх. № 02166

1 - XII - 1945

УПР ВЛЕННС

100 КРАСНЫМ ПУТИ ВОЙСКИ
Генштаб ВЛЕННС

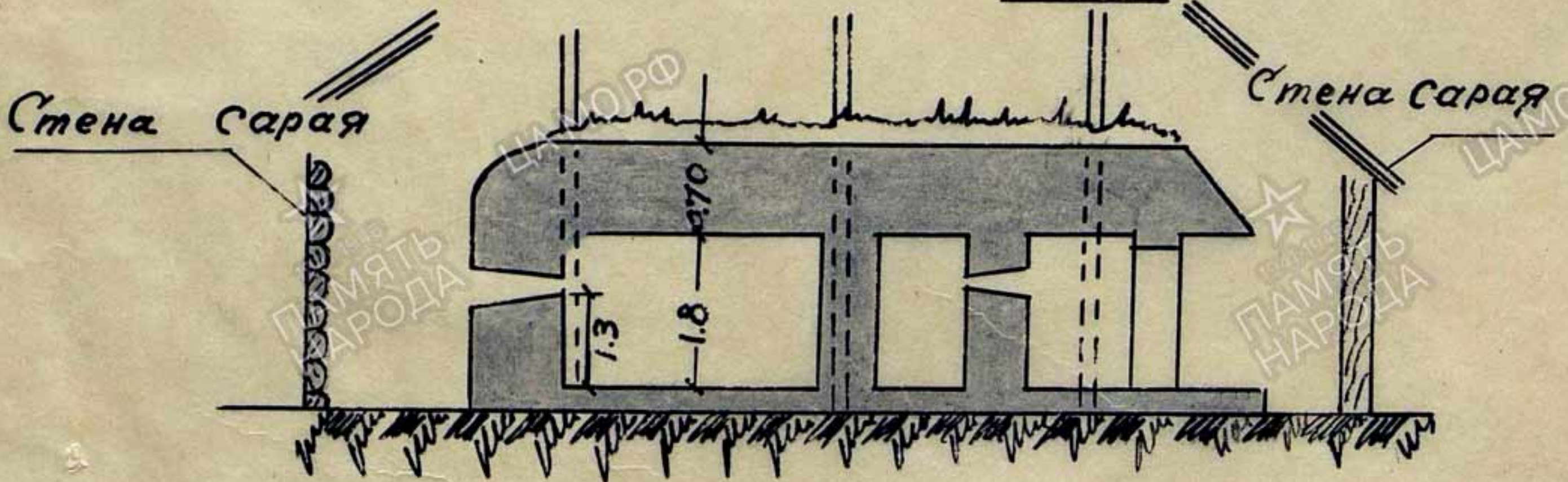

Нач-к тех.отг. *[Signature]*
 Инж. подполковник *[Signature]* / Шевченко /
 Непополнил: *[Signature]* / майор Брандесов /
 Копировал: *[Signature]* / инж. клкч Моисев /

Пулб Дот железобетонный

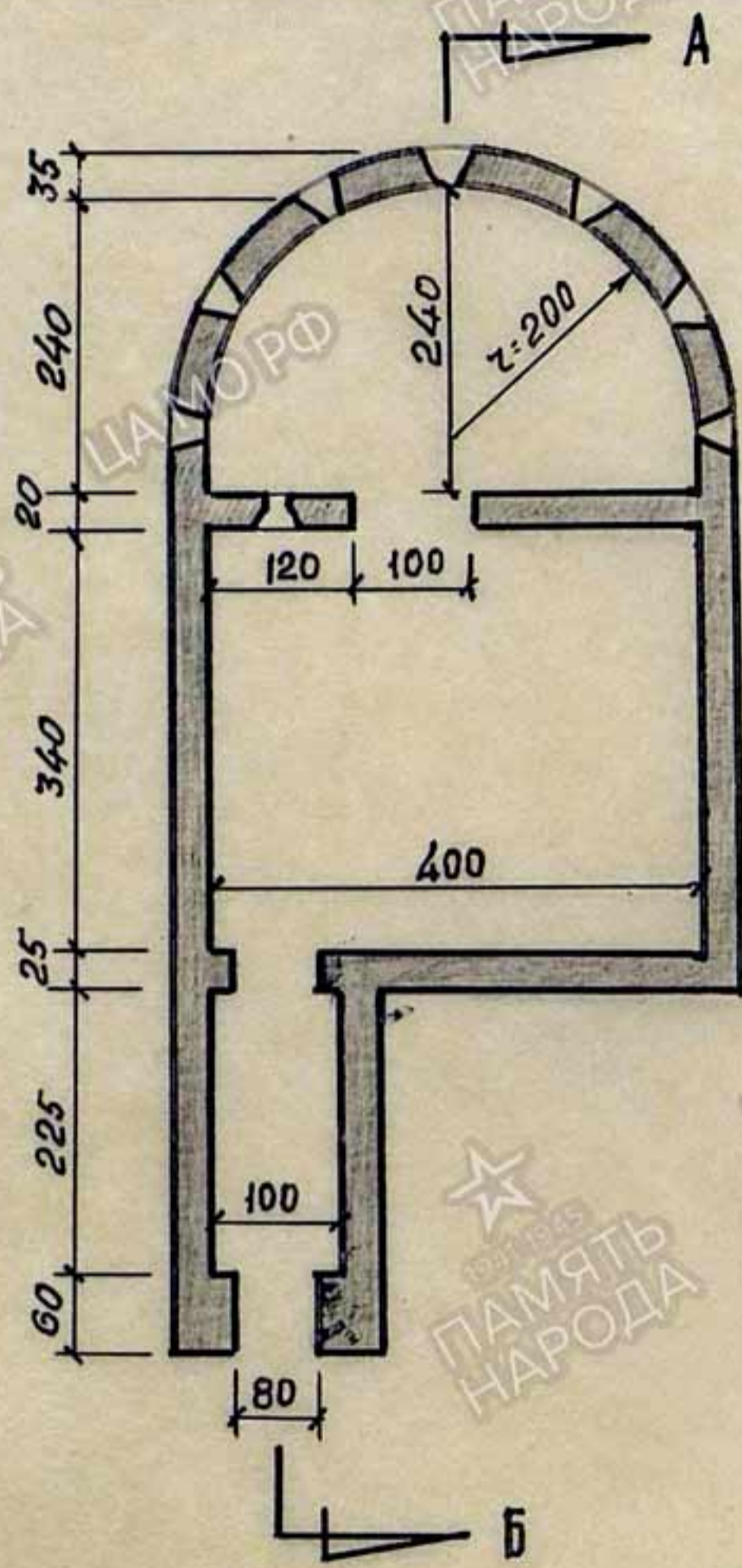

По схеме ММ
 97, 100, 101, 103, 105, 125, 126
 130, 131, 137, 138, 139, 149, 152
 154, 155, 160, 171-179, 117, 118.

амбразура

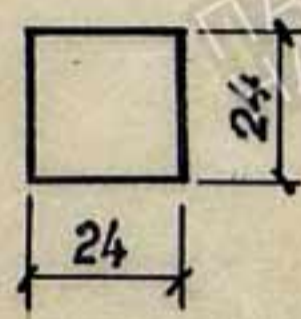

К ВХ № 02166
 1 - XII - 45
 УПР ВЛЕННЕ
 ВО ВОРОНЕЖСКОМ УН-ТЕ

Разрез по А-Б

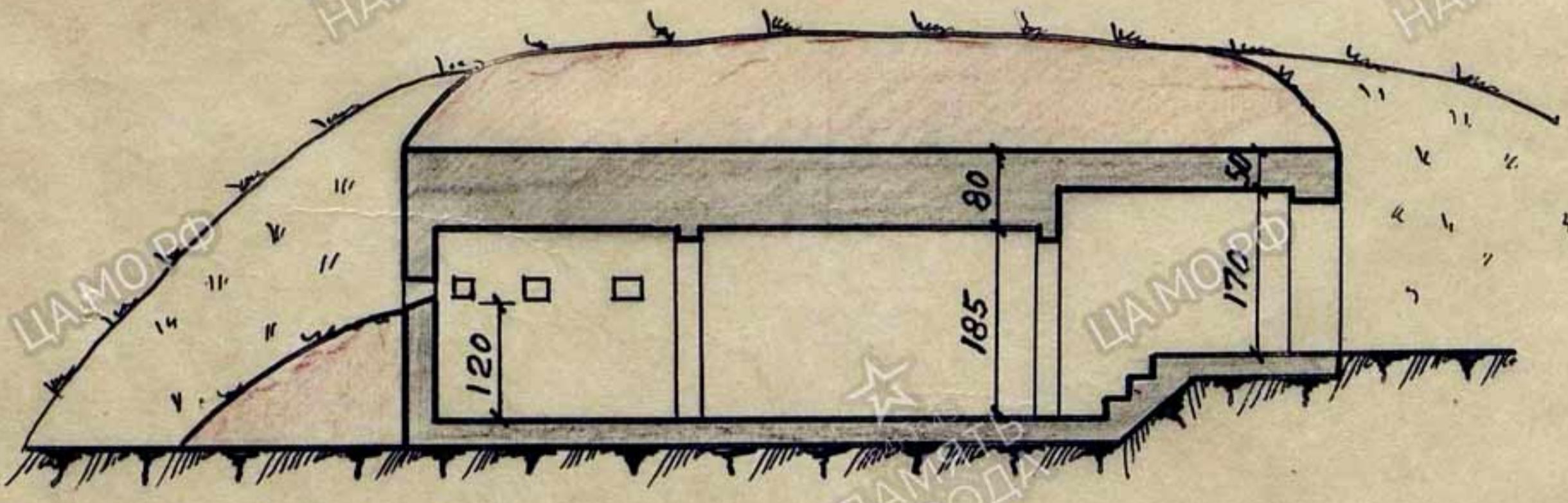

М-1:100

Нач. техн. отд: *[Signature]*
 исполнил: Брандесов
 Копировал: *[Signature]*

Пуль ДЗОТ В ВАЛУ

M - 1:50

По схеме ММ:

- 3, 4, 5, 7, 8, 9, 10, 11, 12, 13,
- 14, 15, 16, 20, 26, 28, 32,
- 34, 35, 41, 42, 45, 57,
- 61-70

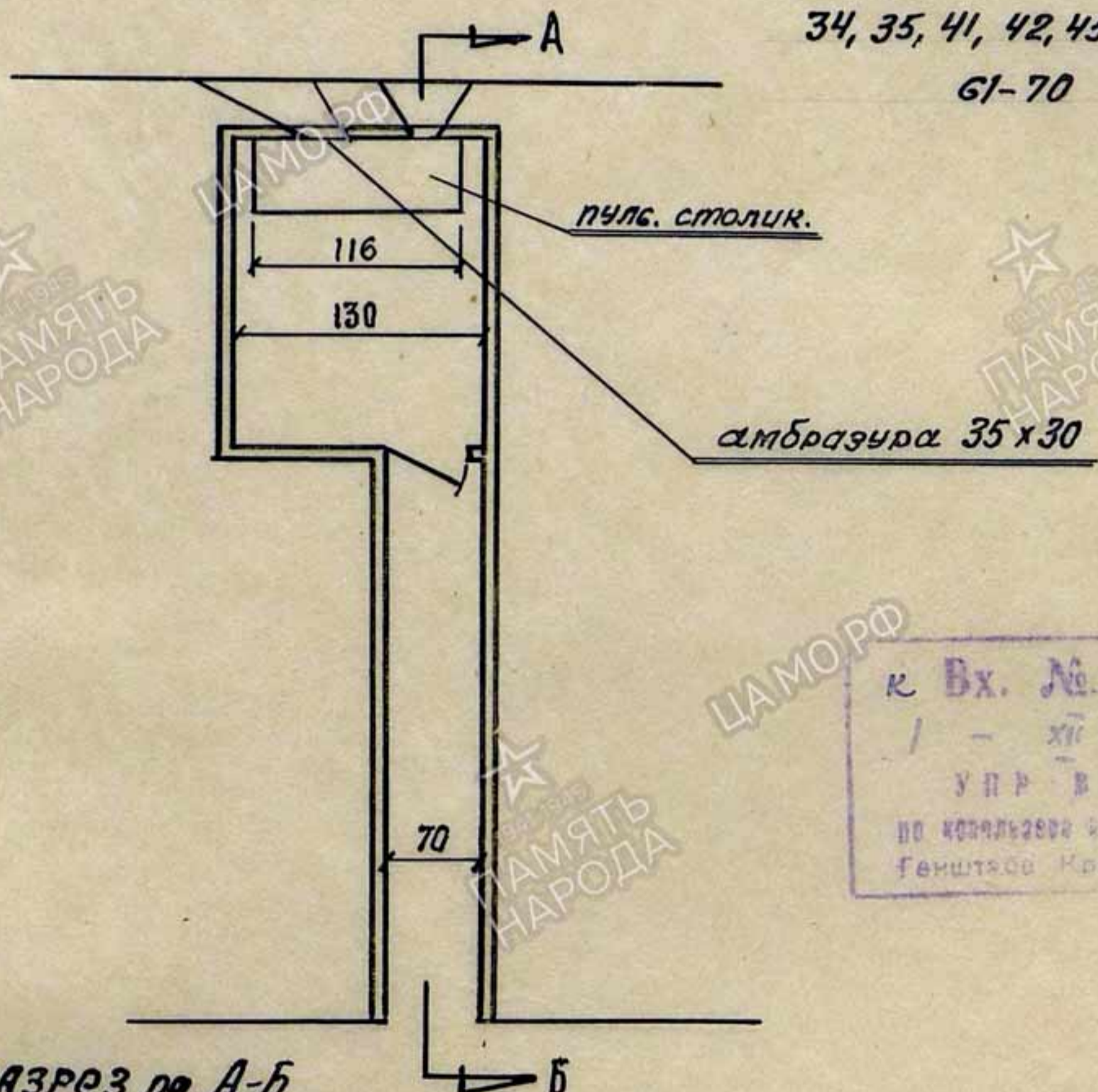

РАЗРЕЗ по А-Б

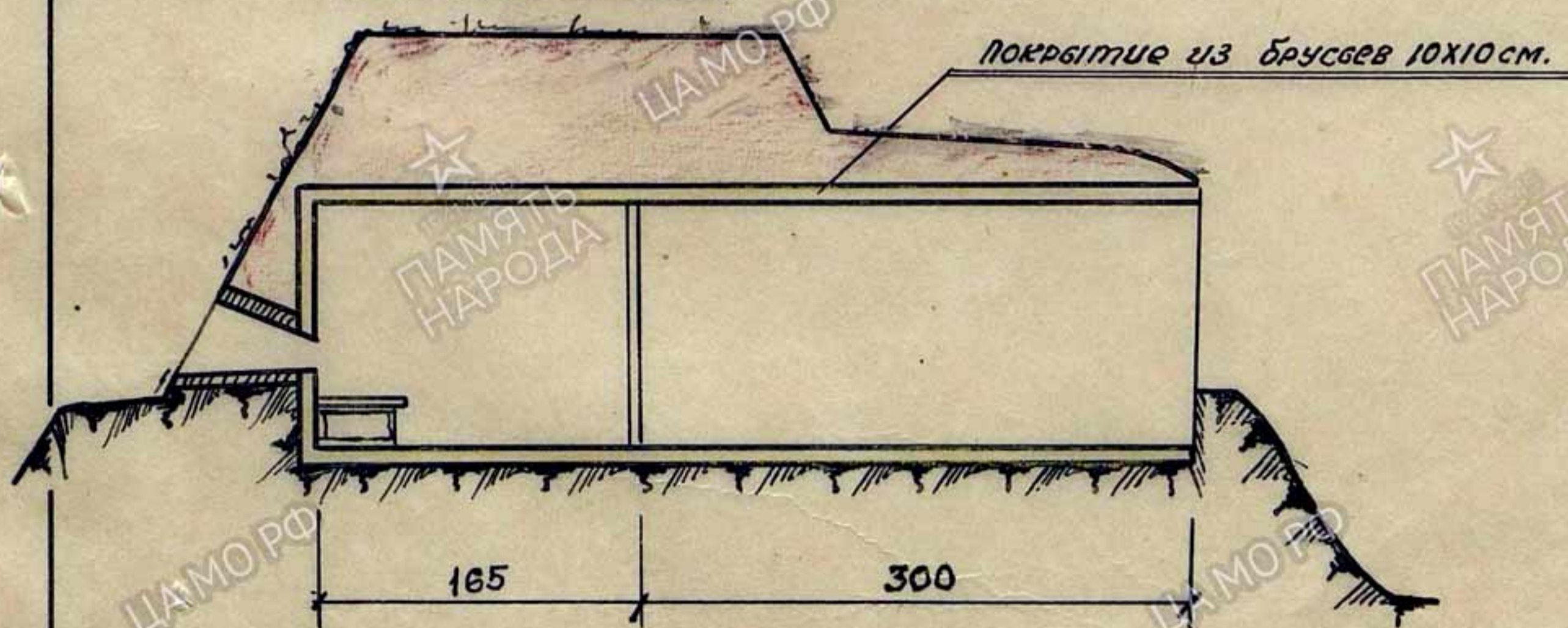

Обшит чистыми досками
 Рамы из брусков 10x10 см.

к Вх. № 02166
 1 - XII - 1945 г.
 УПР ВЛЕННЕ
 по контролю за полите войны
 Генштаба Красной Армии

Нач. техн. отдела: *[Signature]*
 исполнил: Брандесов
 копировал: *[Signature]*

Пулеметная бетонная ДОП в валу

М-1:100

по схеме № 9, 24, 25, 27, 33, 40, 43, 47

ПЛАН

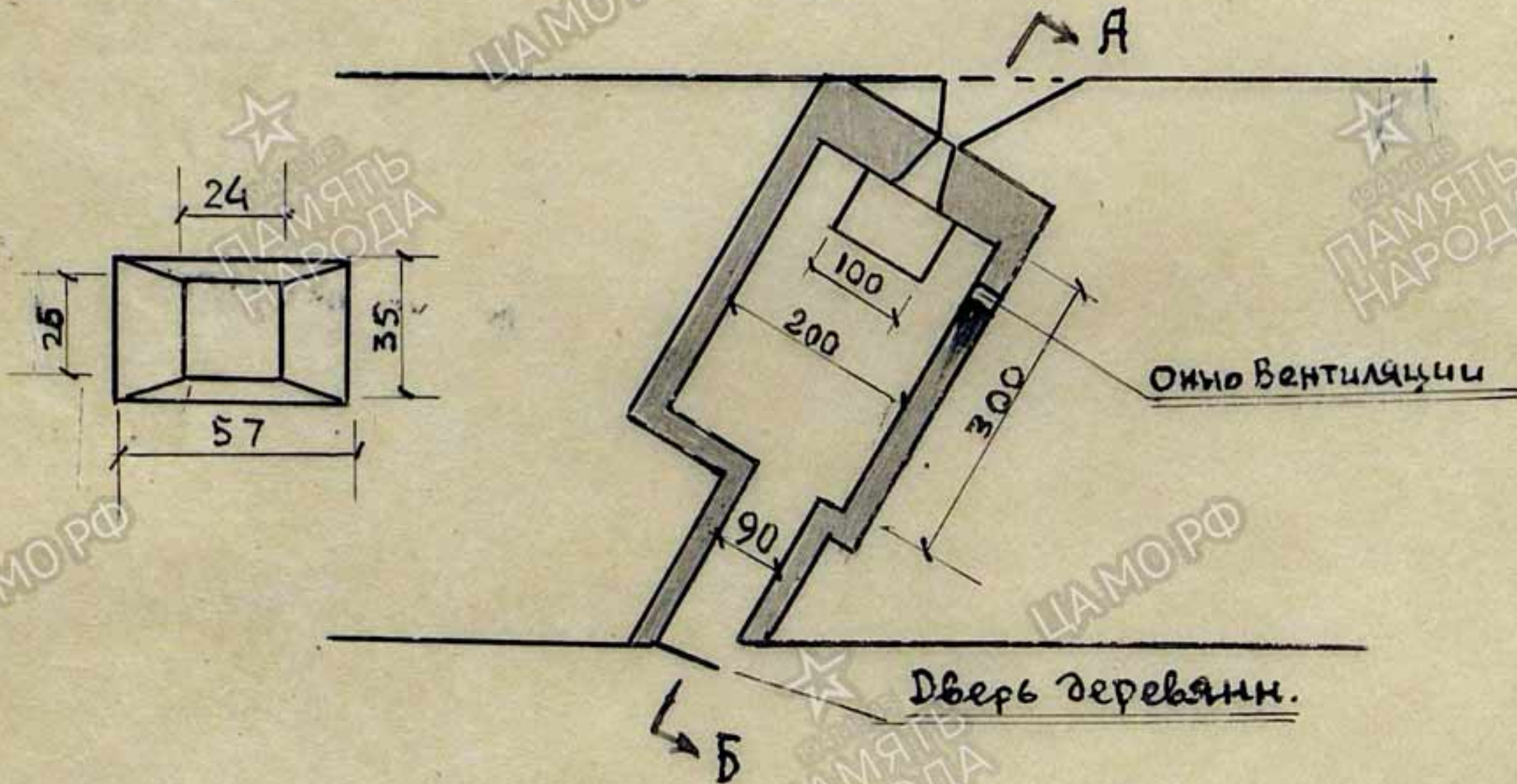

РАЗРЕЗ по А-Б

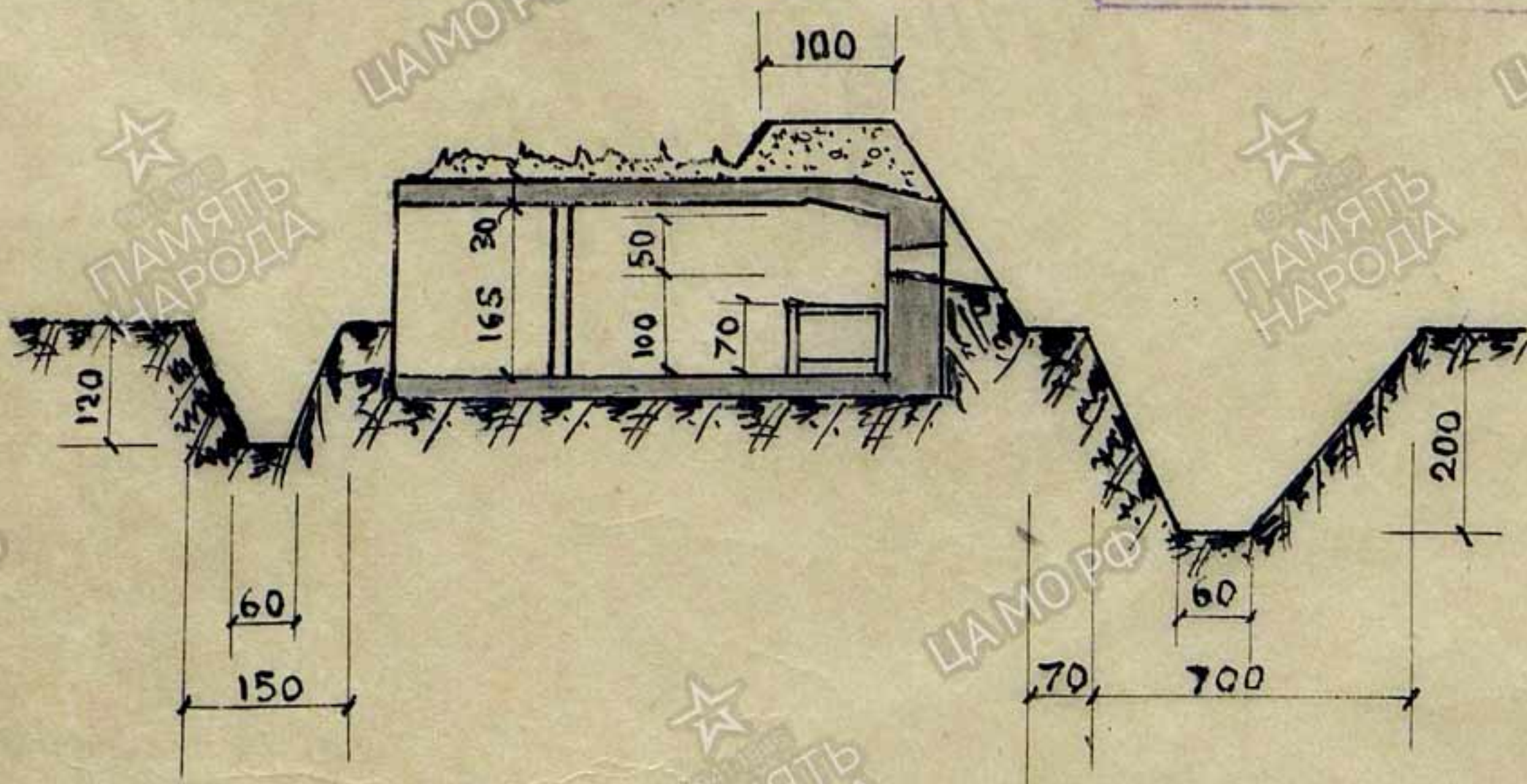

к Вх. № 02166
 1 - XII - 1945
 УПР ВЛЕНКЕ
 ПО КОМПЬЮТЕРУ, ВО ВОЛГАХ, ВОЛГАМ
 Генштаба МХМ ВРД Армии

Вместо противоткала чистая опалубка из досок, укрепл. стойками, прогонами и распорками из брусев 10x10.

НАЧ. ТЕХОТДЕЛА *Александр*
 ИСПОЛНИЛ БРАНДЕСОВ
 КОПИРОВАЛ А. А. А.

ПУЛЬ. АРТ. ДОТ

по схеме № 77, 80, 129, 164,
112, 113

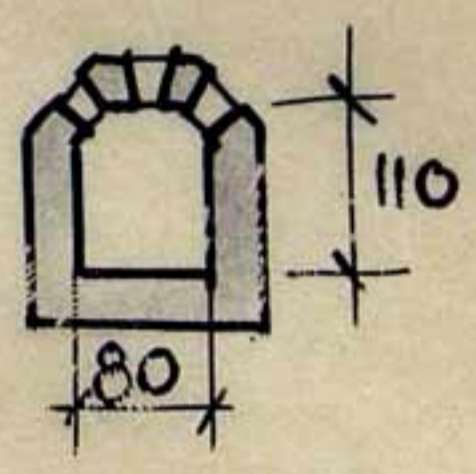
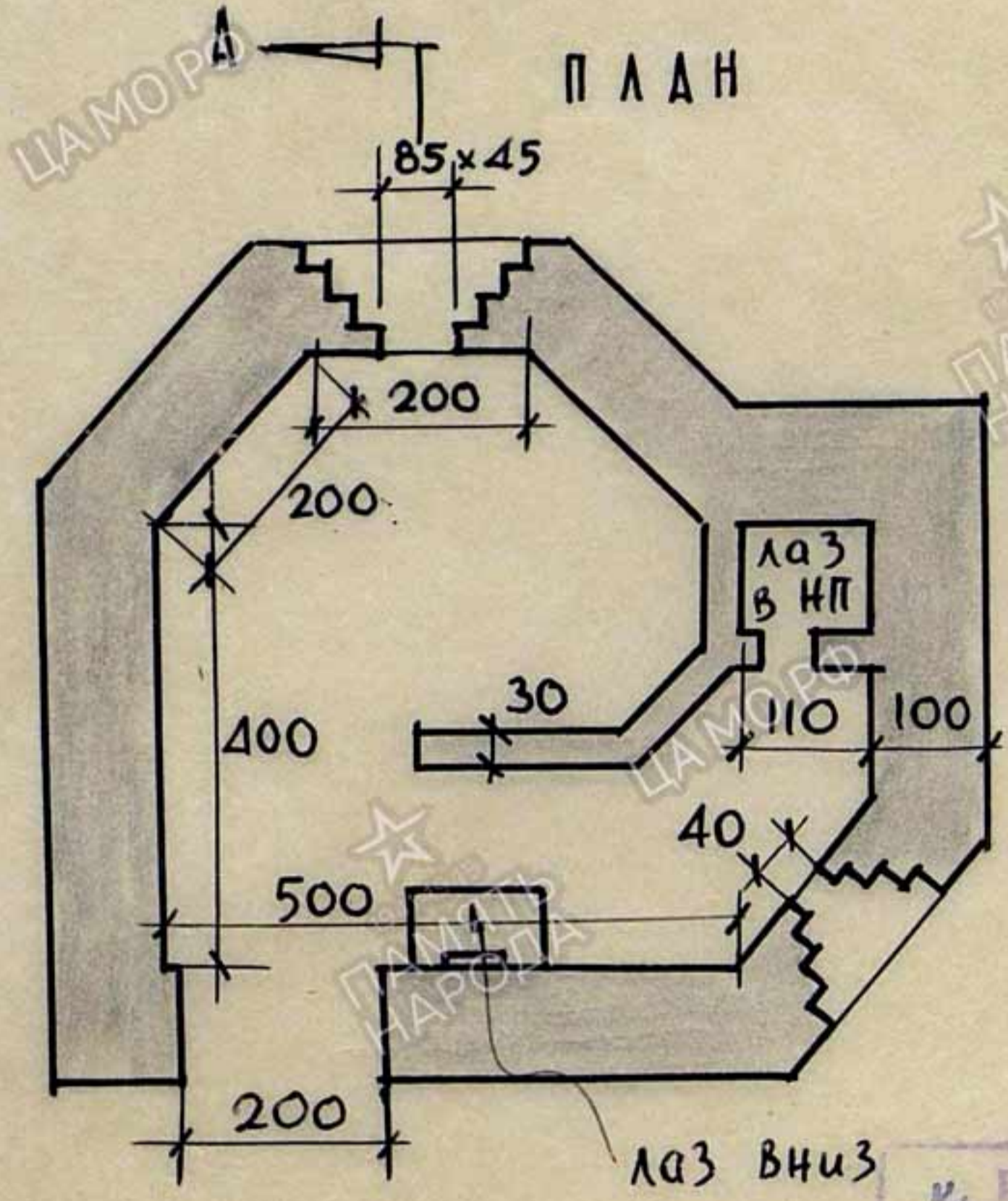

к Вх. № 02166
 1 - XII - 1945
 УИР ВЛЕНК
 по распоряжению и под редакцией
 Генштаба КРАСН. АРМИИ

РАЗРЕЗ ПО А-Б

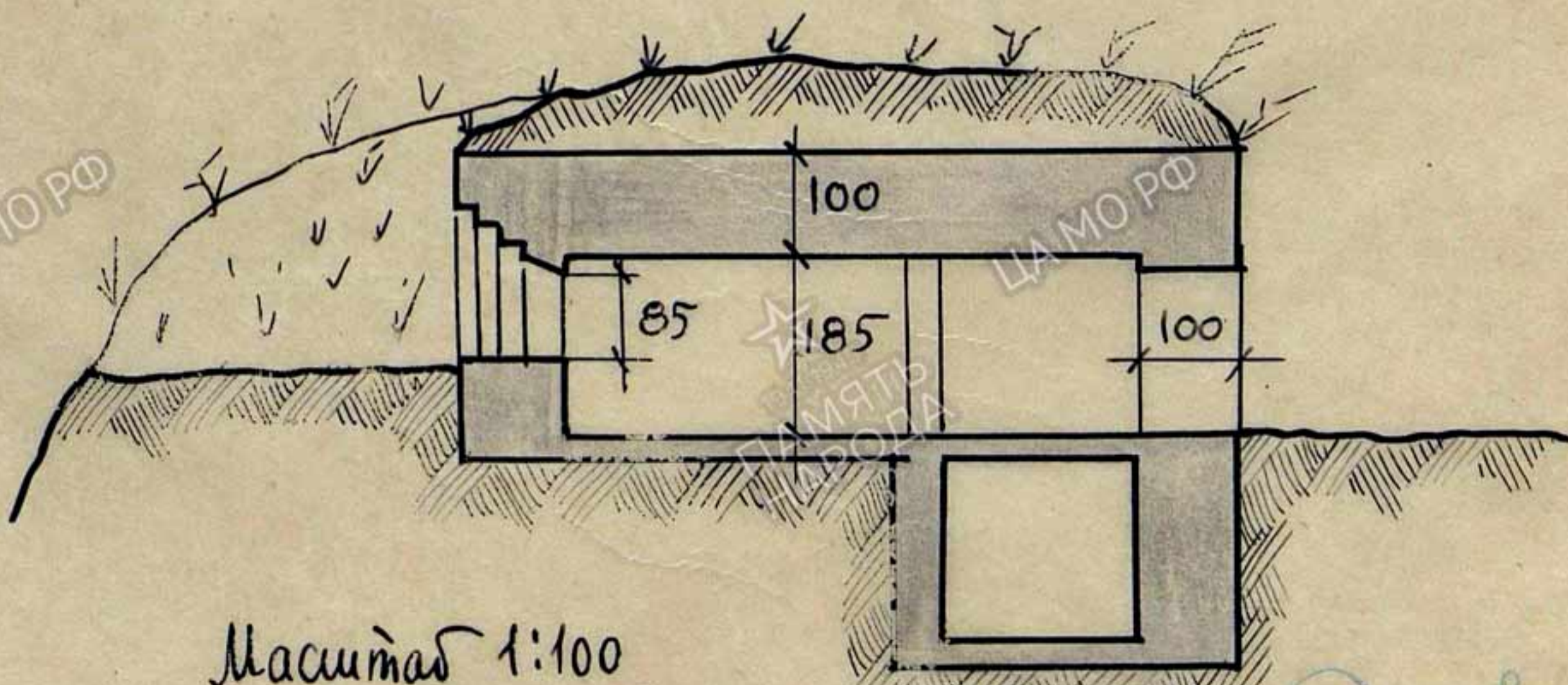

Масштаб 1:100

Науч. Мехотидела - [Signature]
 Исполнил - Брандесов
 Копировал - [Signature]

Арм ДОТ (БЕТОННАЯ)

М-1:100

по схеме № 31, 72, 73, 79, 84, 85, 92, 93, 94, 98, 120, 121

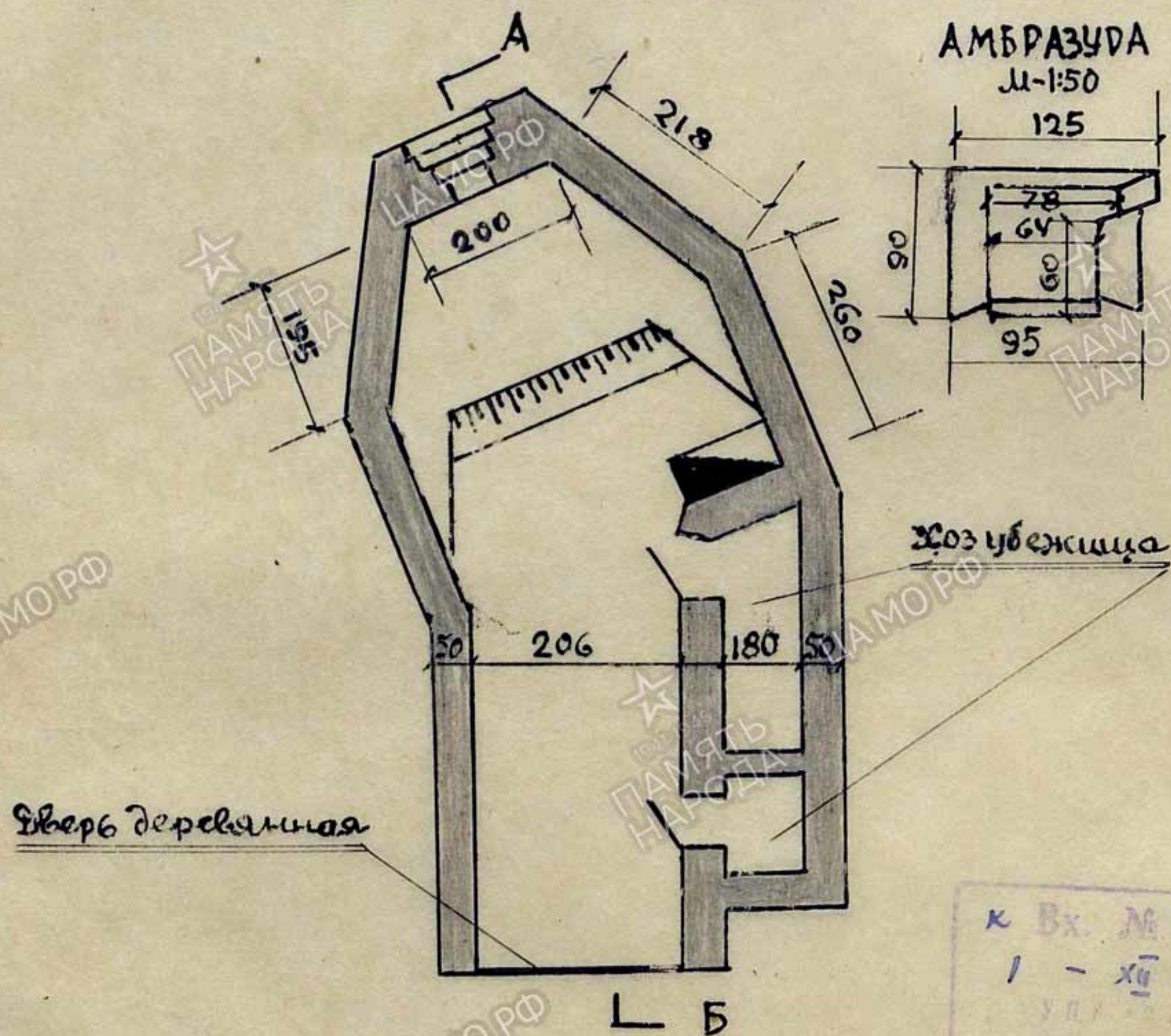

к Вх. № 02166
 1 - XII - 5
 УЛЛ. ДЕНЕЖ
 ПО КРАСНОМУ
 Генштаб

РАЗРЕЗ ПО А-Б

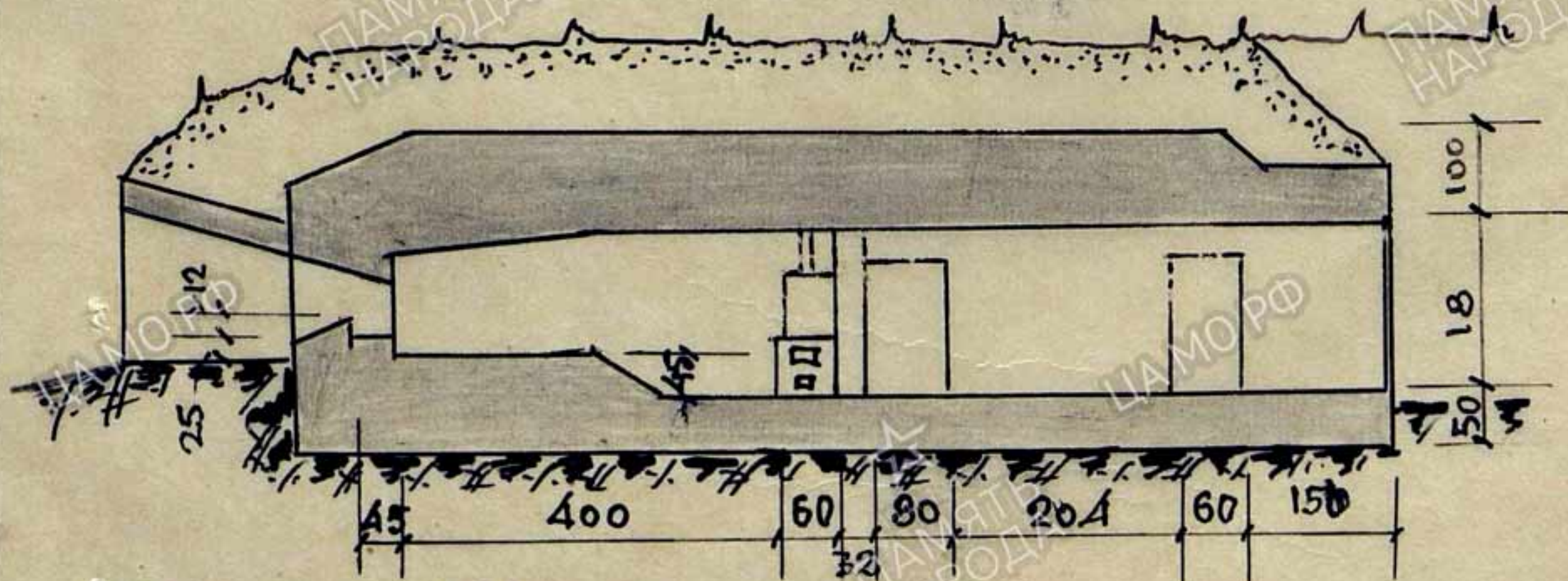

В потолке два отверстия.
 Противооткат — деревянные штыки из теса,
 закрепленные болтами в тело бетона.

Нач. техотдела
 Цеполкин
 Компробал
 Брандесов
 Вдергунт.

Арм. ДОТ с НП и подэтажником

НН по схеме 46, 170.

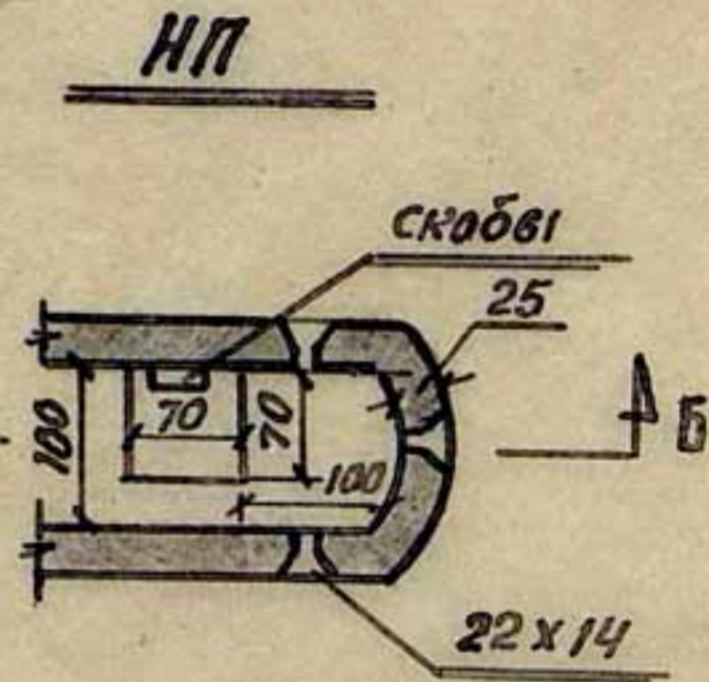
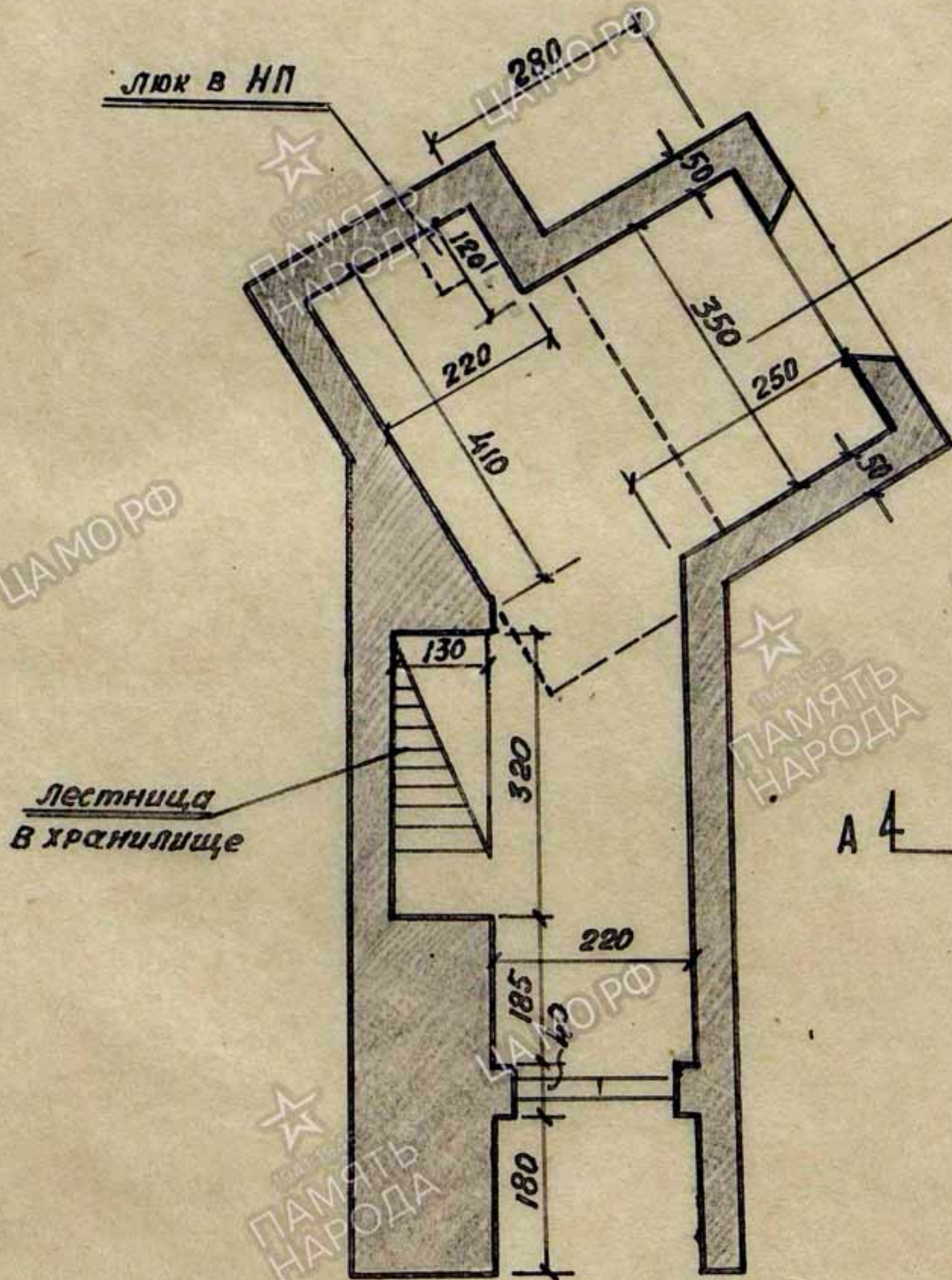

Разрез по А-Б

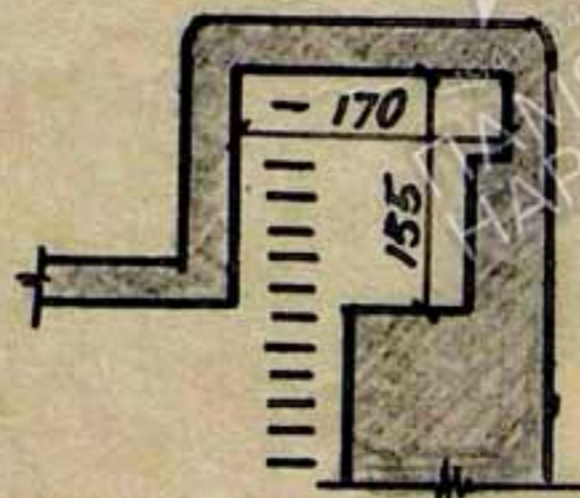

к Вх. № 02166

1 - 1945

УПРАВЛЕНИЕ

ПО КОМПЛЕКТОВАНИЮ ИЛИ ПОСТАВКАМ
Горшкова

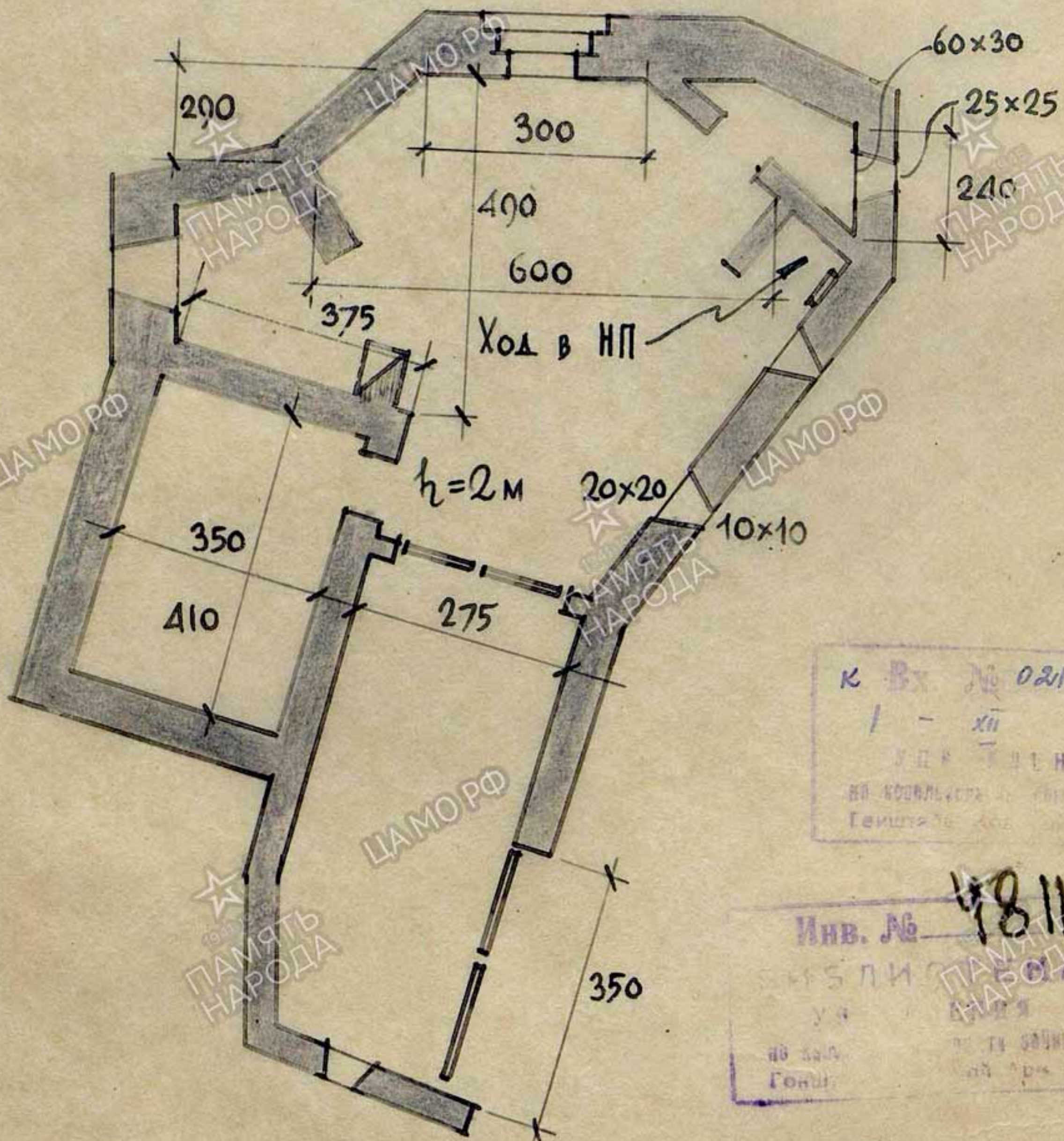

К Вх № 02166
 I - XII 1945
 УДР ТИЛНН
 во воеводе...
 Генштаб...

Инв. № 4811-с
 СПИСОК
 уа
 по зад.
 Генштаб

Арт ДОП
 НАБЛЮДАТЕЛЬНОЙ
 БАШНИ

Нач. техотдела - [Signature]
 Исполнил - Брандесов
 Копировал - [Signature]

Чертеж №

УБЕЖИЩЕ В ТРАНШЕЕ

железобетонное

М-1:50

по схеме №19

ПЛАН

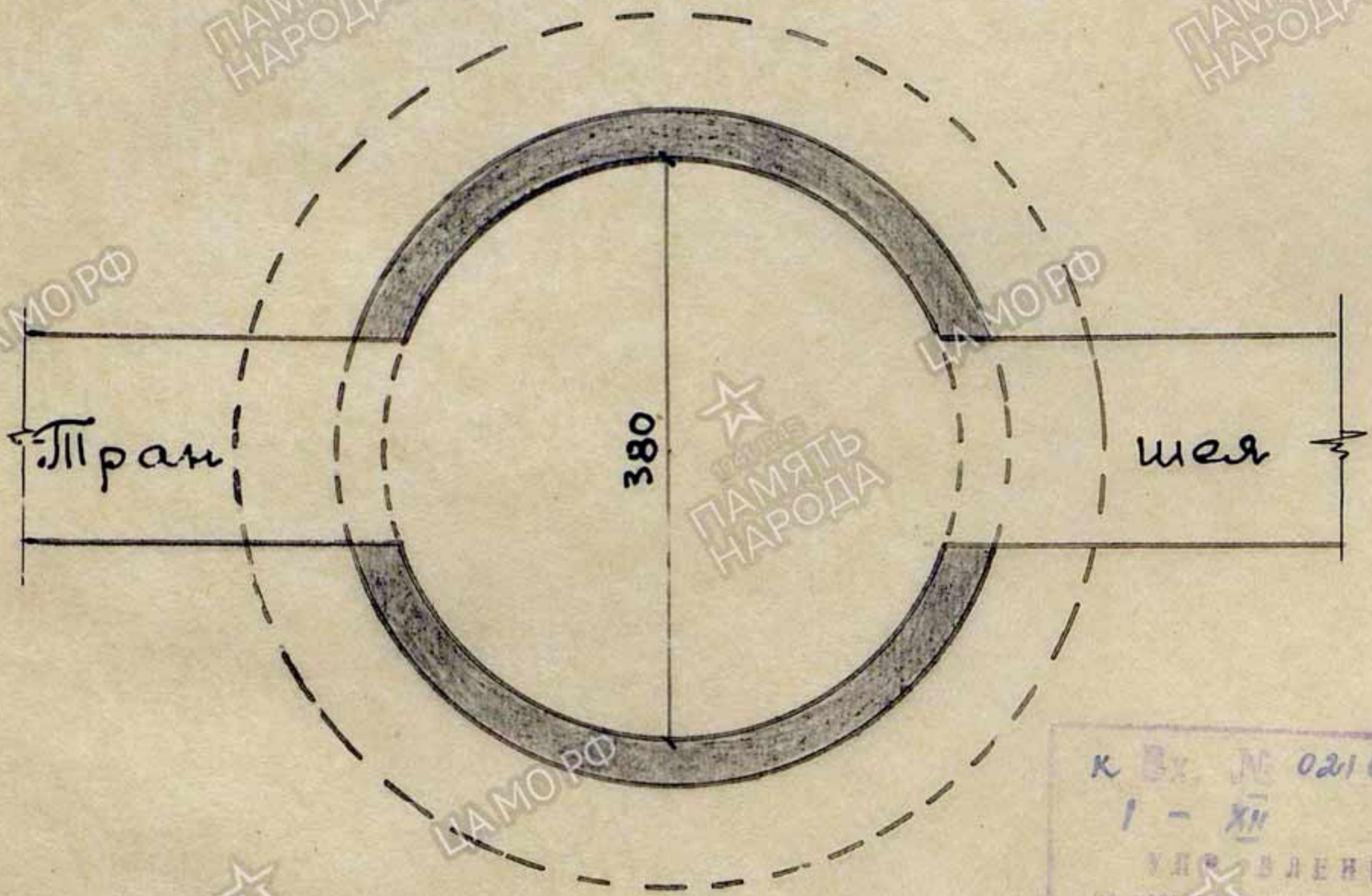

К Вх. № 02166
 I - XII
 УПРАВЛЕНИЕ
 ВО ВОЗДУШНО-КОСМИЧЕСКОЙ ЗАЩИТЕ РАЙОНА
 Гомельская обл.

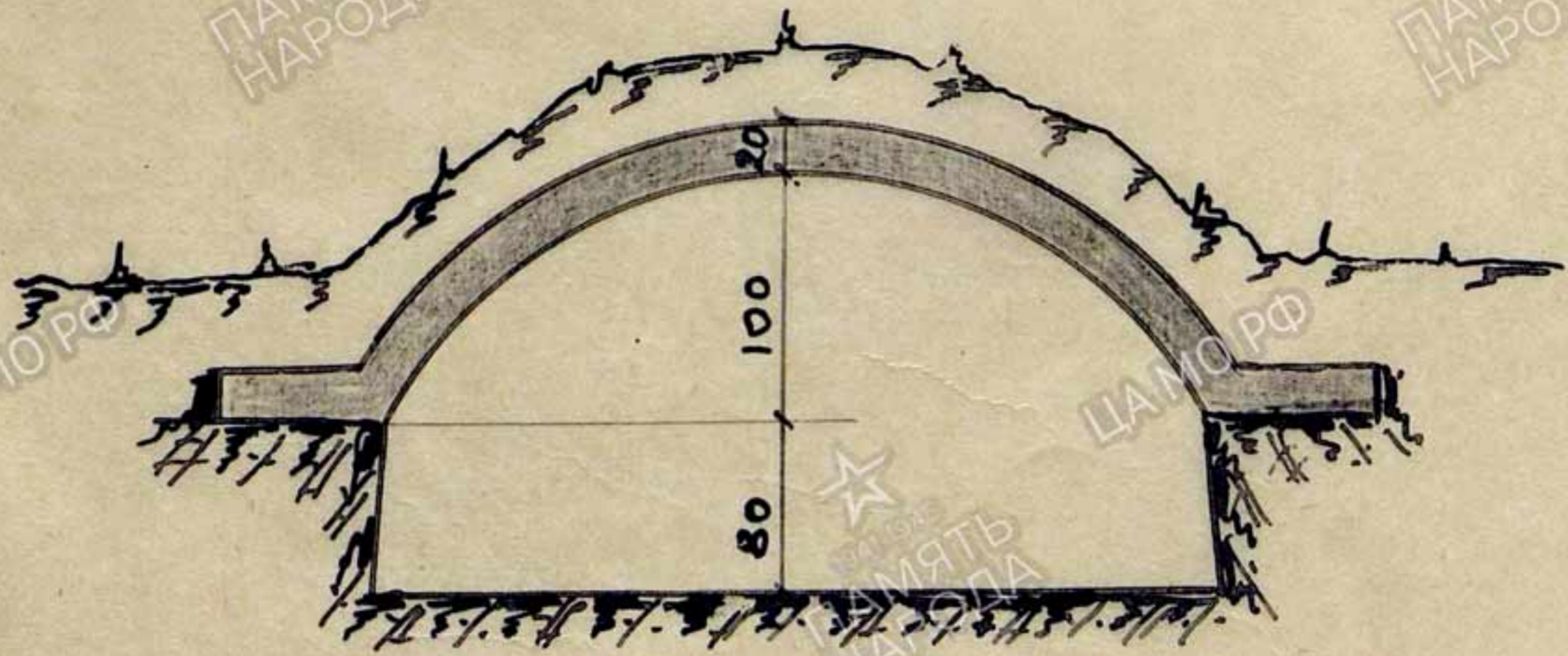

Нач. техотдела *[Signature]*
 Исполнил Франдесов
 Конструировал *[Signature]*

Убежище бетонное

(кухня, столовая, склад)

по схеме № 75, 135, 141-147, 151, 158, 181.

к Вх. № 02166

1 - XII - 1945 г.
УПР. ВЛЕННЕ
ПО КОМПЛЕКТОВАНИЮ ИЛИ СЪЕЗДУ ВОЙСКИ
Генштаба Красной Армии

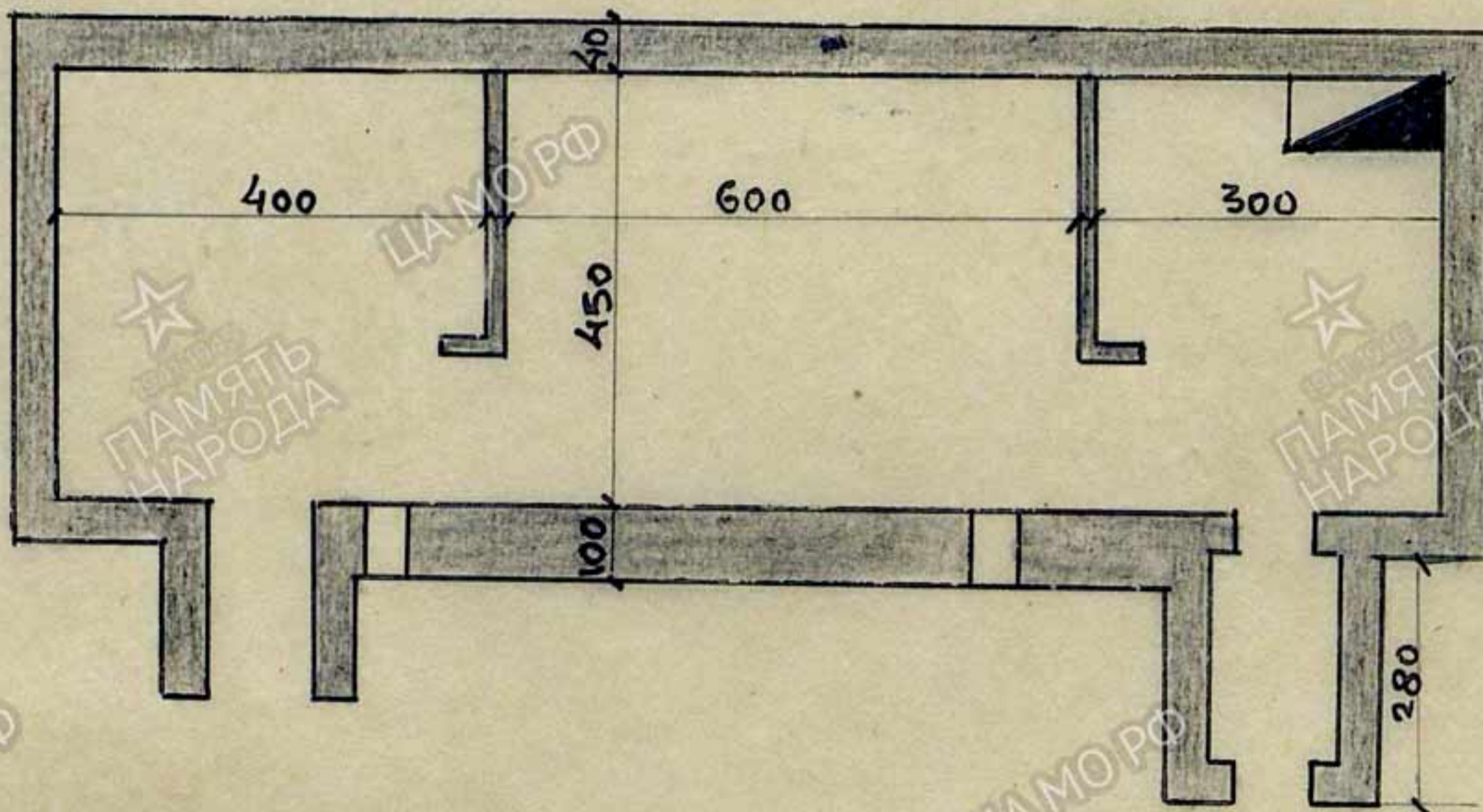

ПДОП

по схеме № 6, 21, 22, 133, 150, 156, 157, 180, 124, 123

ПДОП с НП

по схеме № 48, 76, 78, 82, 87

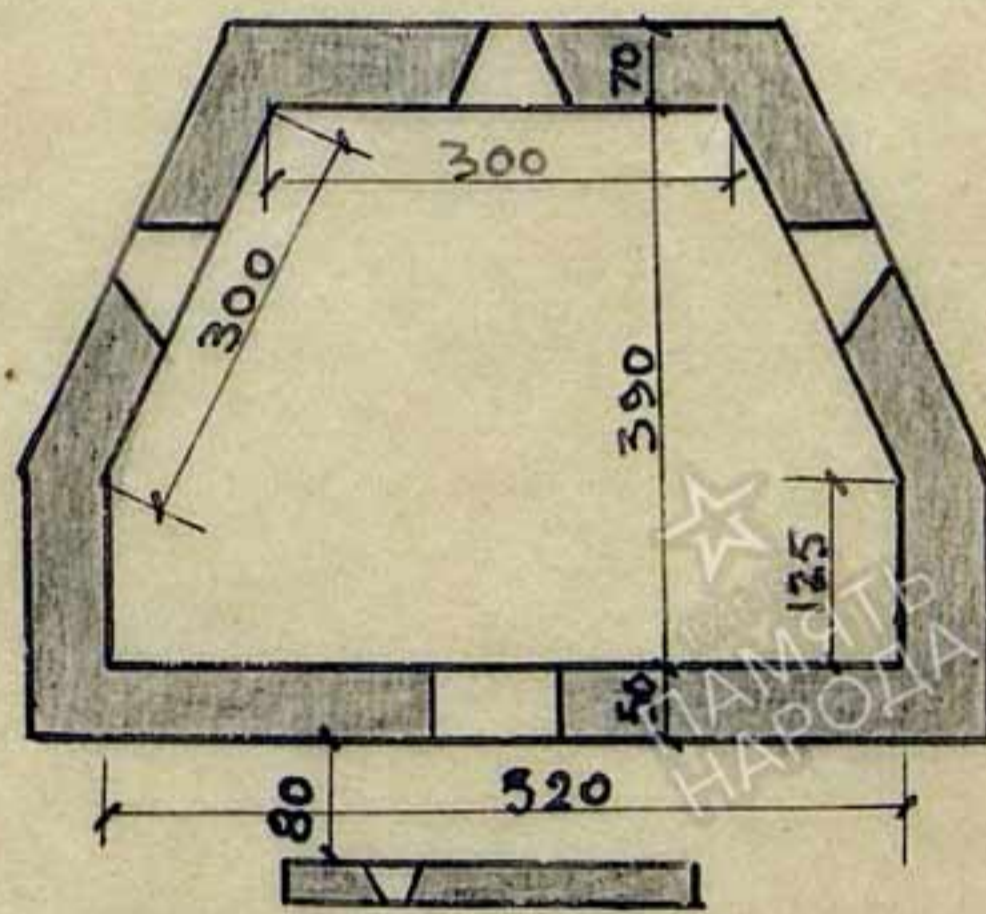
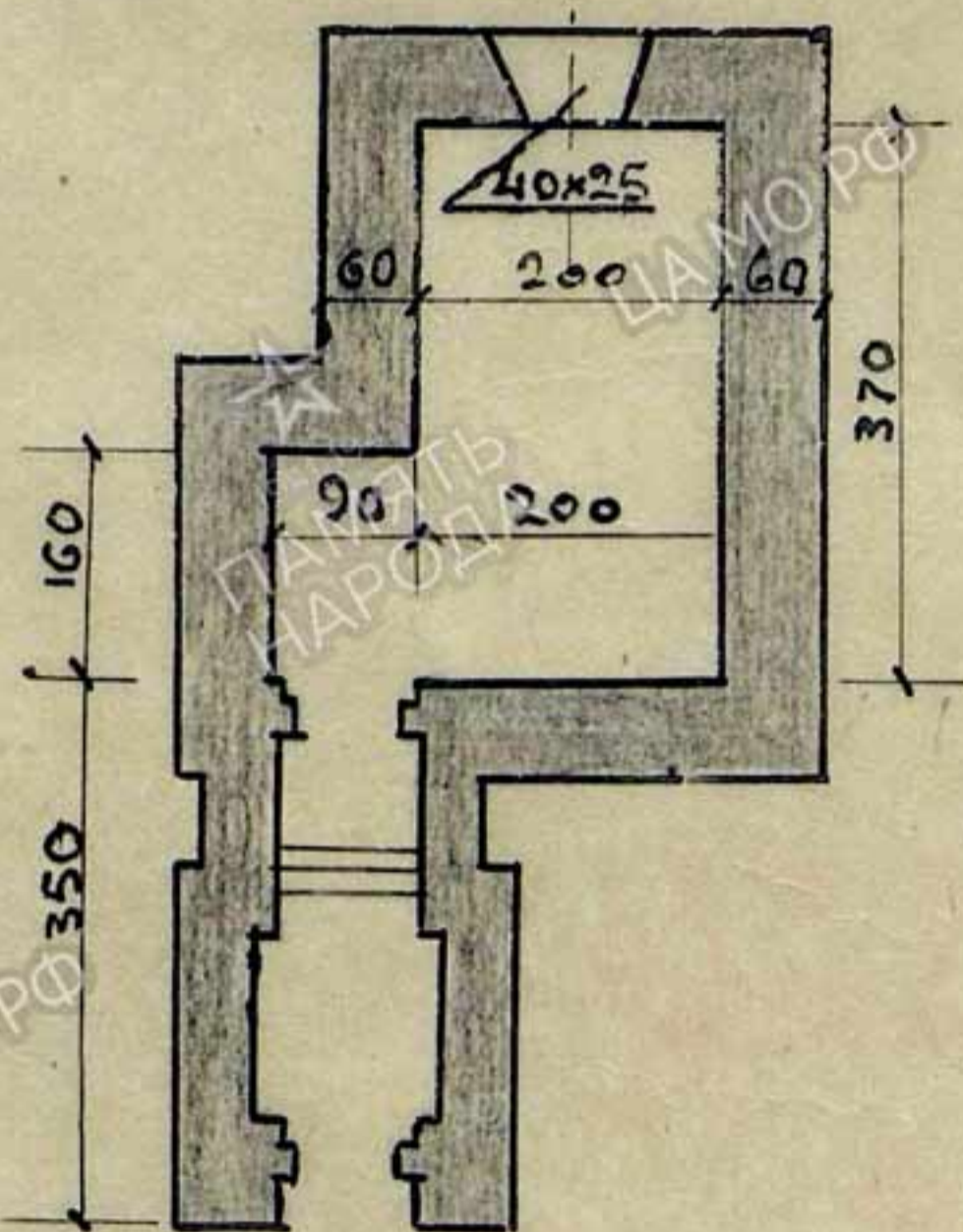

Стенка с бойницами для круговой обороны.
Маскировка под сарай

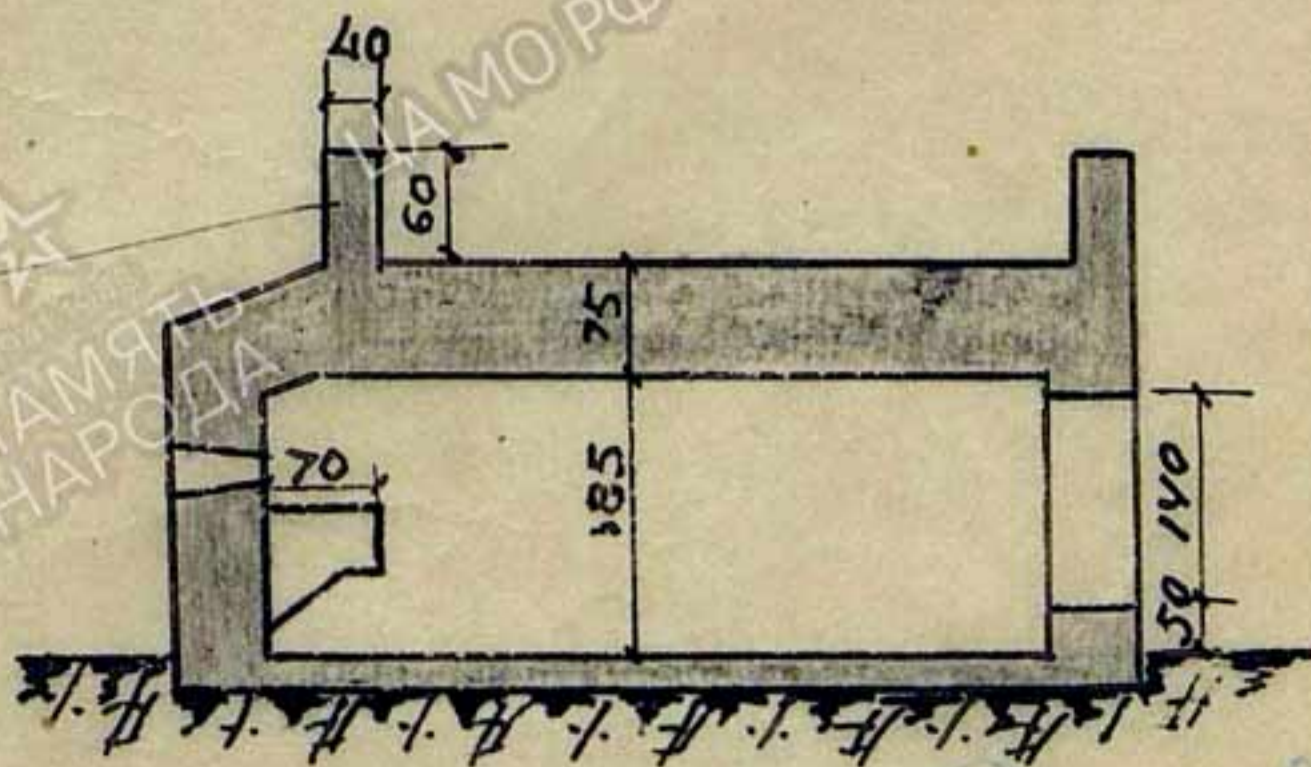

Нач. техотдела
Исполнил Брандесов
Копировал Меленчук

Убежище бетонное подземное

По схеме № 38,39

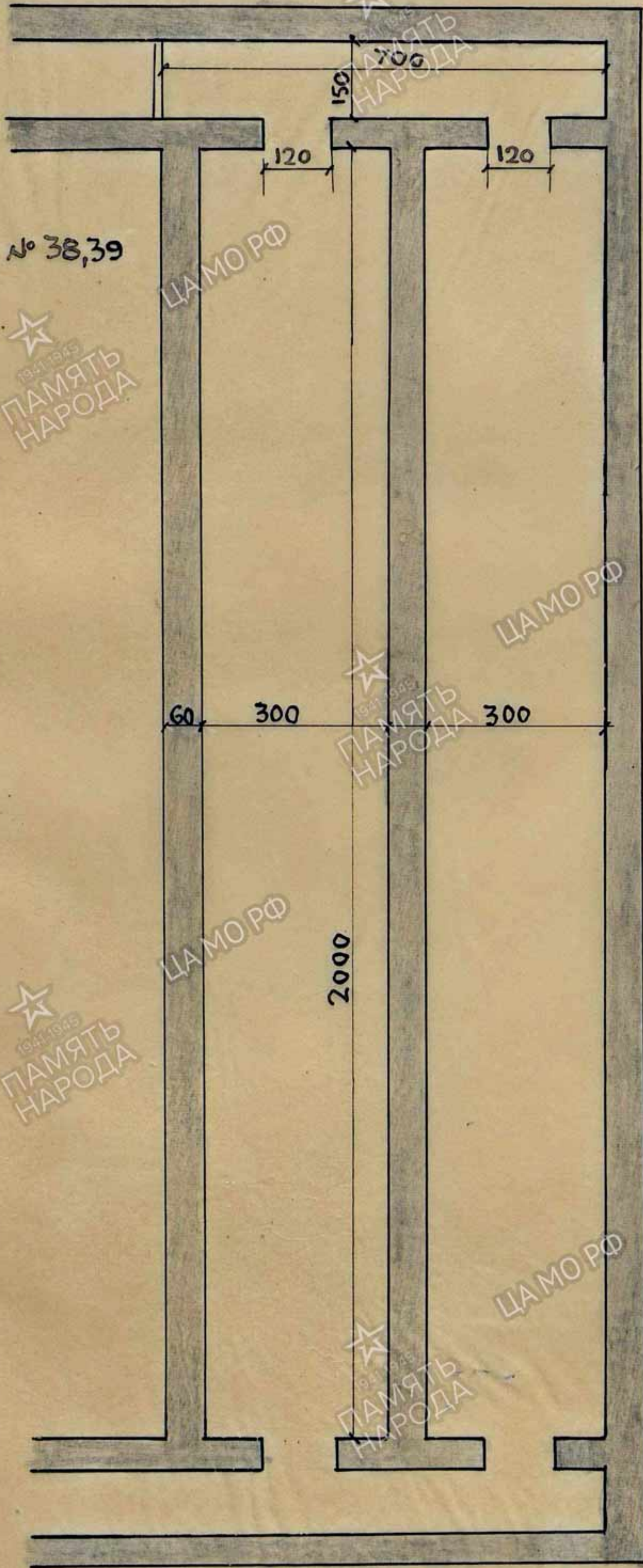

$h=2,1$

К. Вл. А. 02166
 1 - XII - 1945
 УПРАВЛЕНИЕ
 ПО КОМПЛЕКТОВАНИЮ СПЕЦВОЙНЫ
 Генштаба Красной Армии

Нач. тех. отдела
 Исполнил
 Копировал
 Брандесов
 А. Баркушев.

КП под франзу

по схеме NN 59.

в малом узле

Первый этаж

К. Вх. № 02166
 I - XII - 1955
 УПРАВЛЕНИЕ
 ВО ВОЕННЫЕ РАБОТЫ ВОЙНЫ
 Генштаба

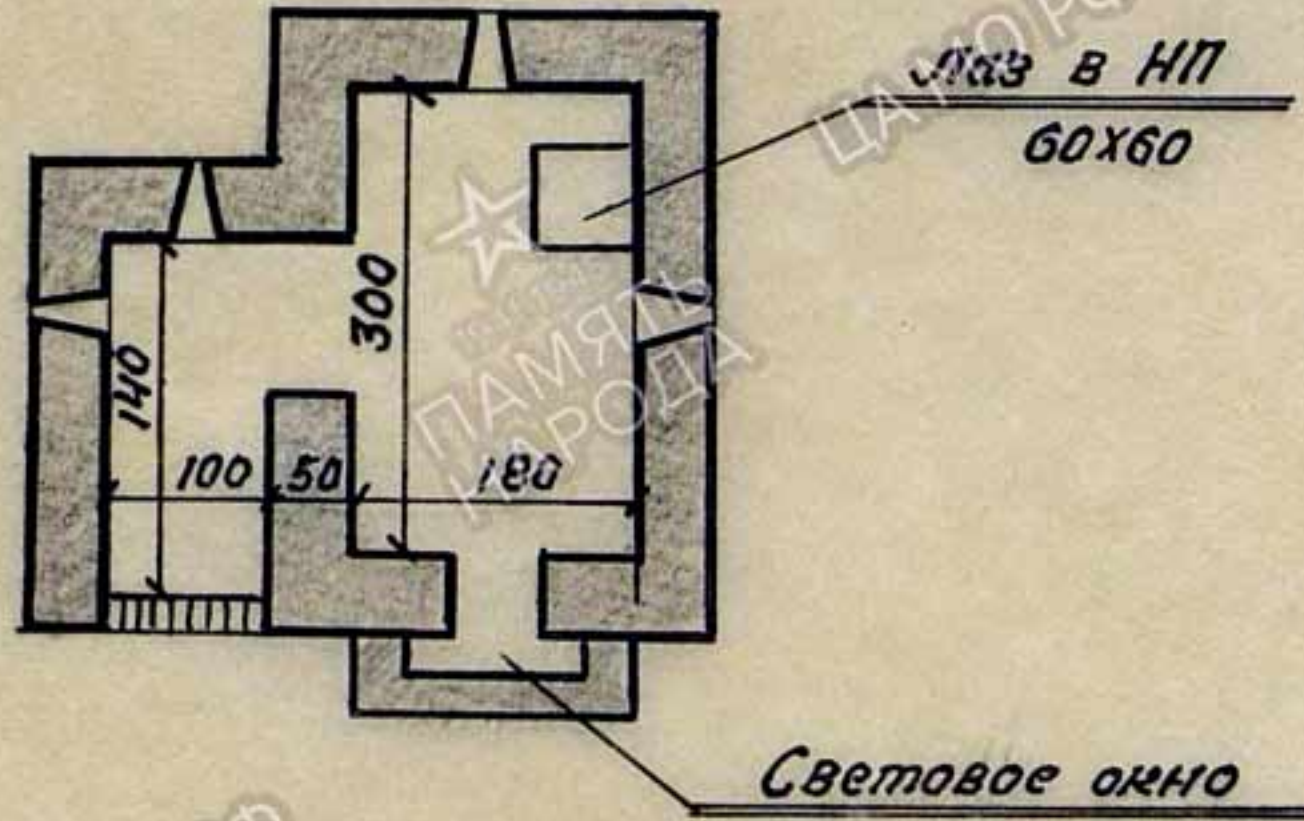

2й этаж.

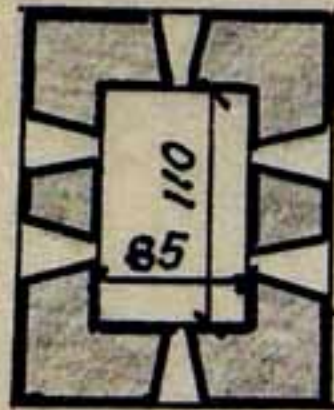

Нач. техн. отд. *[Signature]*

Исполнил: Брандесов.

Копировал: *[Signature]*

ЦАМО РФ

ЦАМО РФ

ПАМЯТЬ НАРОДА

ПАМЯТЬ НАРОДА

К 3х 02166
 1 - XII -
 УПР ИДЕМ
 ВВ КОРОЛЬСКОЕ
 Генштаб К. У. Армии

К.П.

по схеме № 37,74

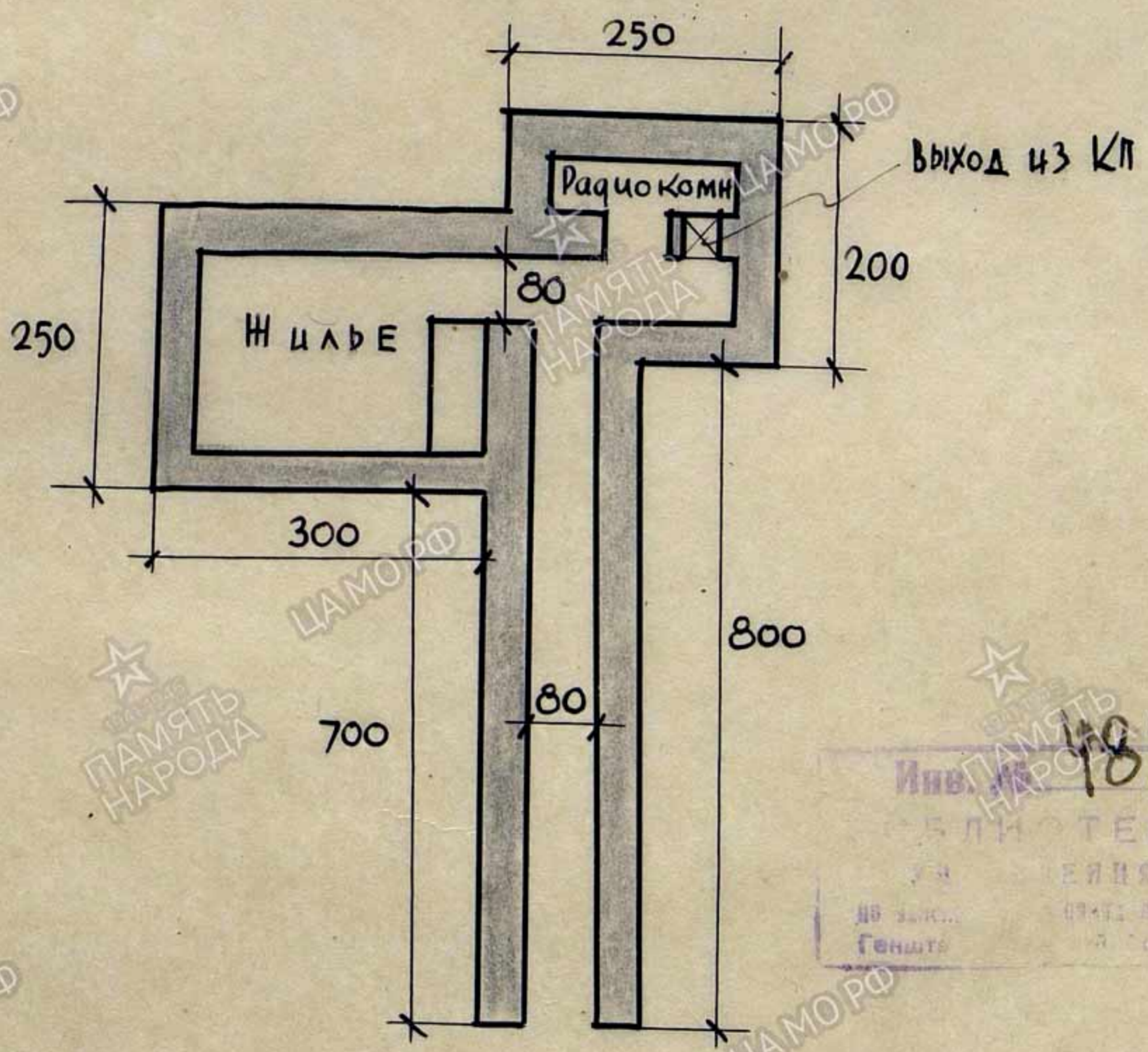

Инва. № 4811-е
 БИБЛИОТЕКА
 Генштаб

Нач. ТЕХОТДЕЛА - [Signature]
 Исполн. - Брандесов
 Копировал - [Signature]

ЦАМО РФ

ЦАМО РФ

ПАМЯТЬ НАРОДА

ПАМЯТЬ НАРОДА

ЦАМО РФ

ЦАМО РФ

КНП

По схеме NN: 122,166,119.

M-1:100

к Вх. Л. 02166
 1 - XII - 1945
 УНР пленна
 30 Корпуса
 Генштаба
 Армии

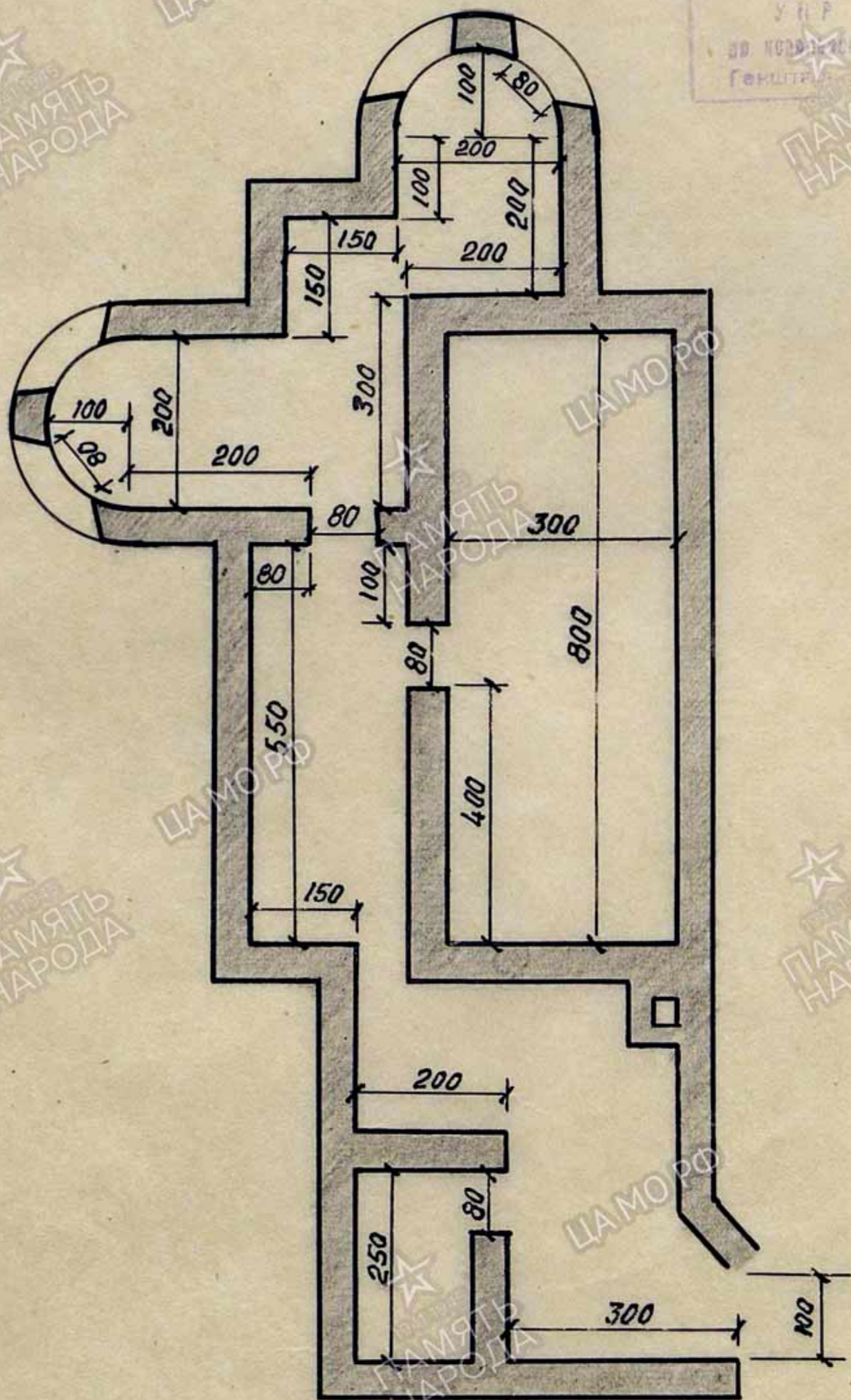

Нач. техн. отдела: *[Signature]*

исполнил: Брандесов

копировал: *[Signature]*

КНП Ж-б.

М-1:500

по схеме КН:
140, 185.

к Вх. № 02166

1 - XII - 1945 г.

УПР. ВЛЕНИЕ

ДИ. КОМПЛЕКТОВ. И ОПЫТА ВОЙНЫ
Генштаба 1-й Армии

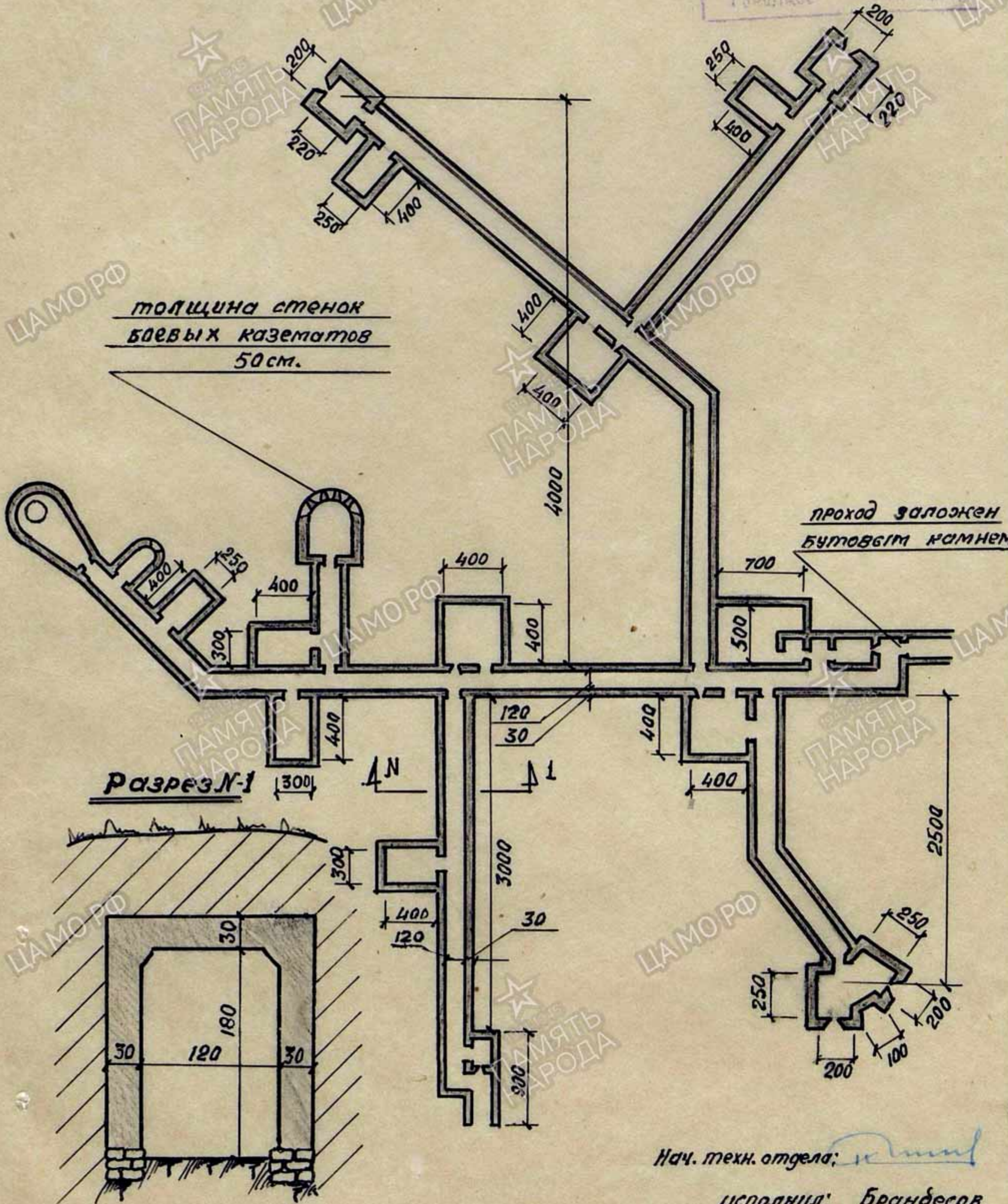

Нач. техн. отдела: *[Signature]*

исполнил: Брандесов

копировал: *[Signature]*

Черт. №

К Н П

Номера по Схеме
91, 134, 148, 153.

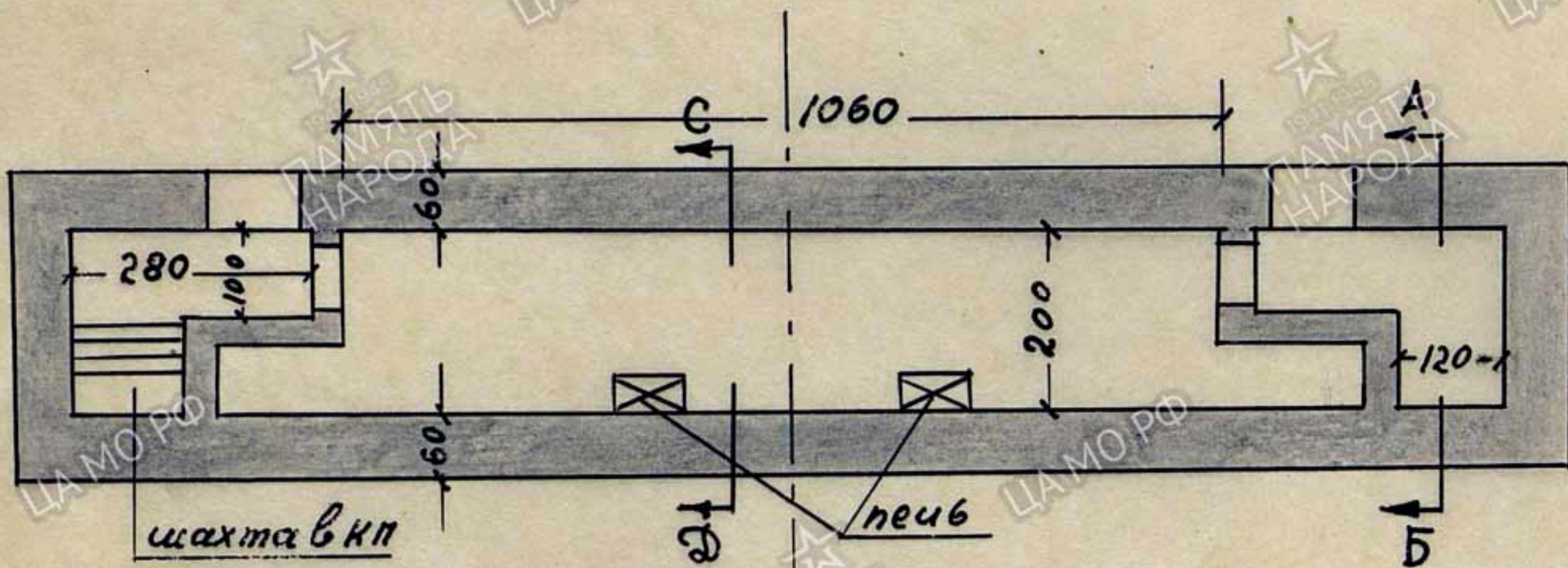

к Вх. № 02166
 1 - XII 1945
 УПР. ЧЕЛННЕ
 по контролю за опытом войны
 Генштаба Красной Армии

Разрез А-Б

ПЛАН

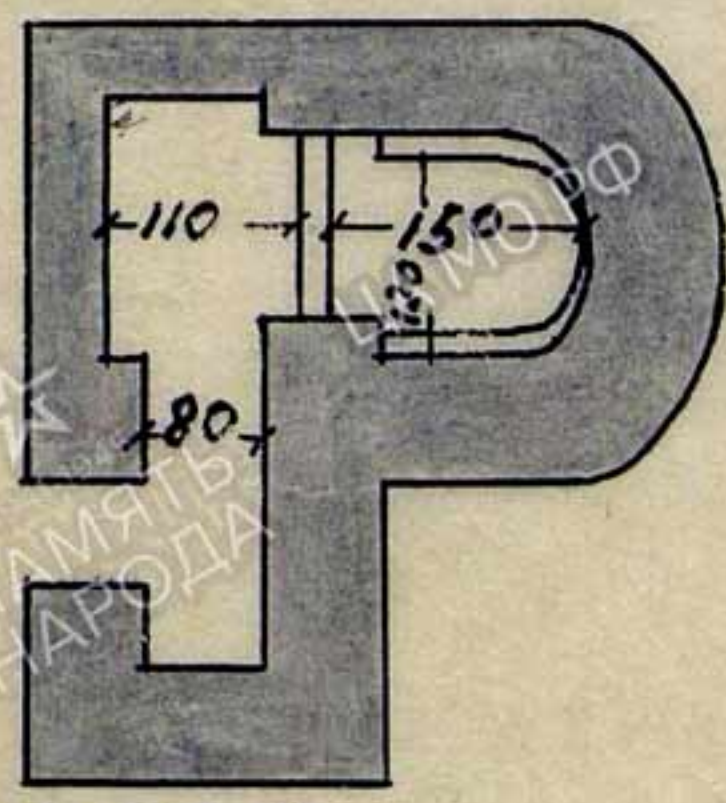
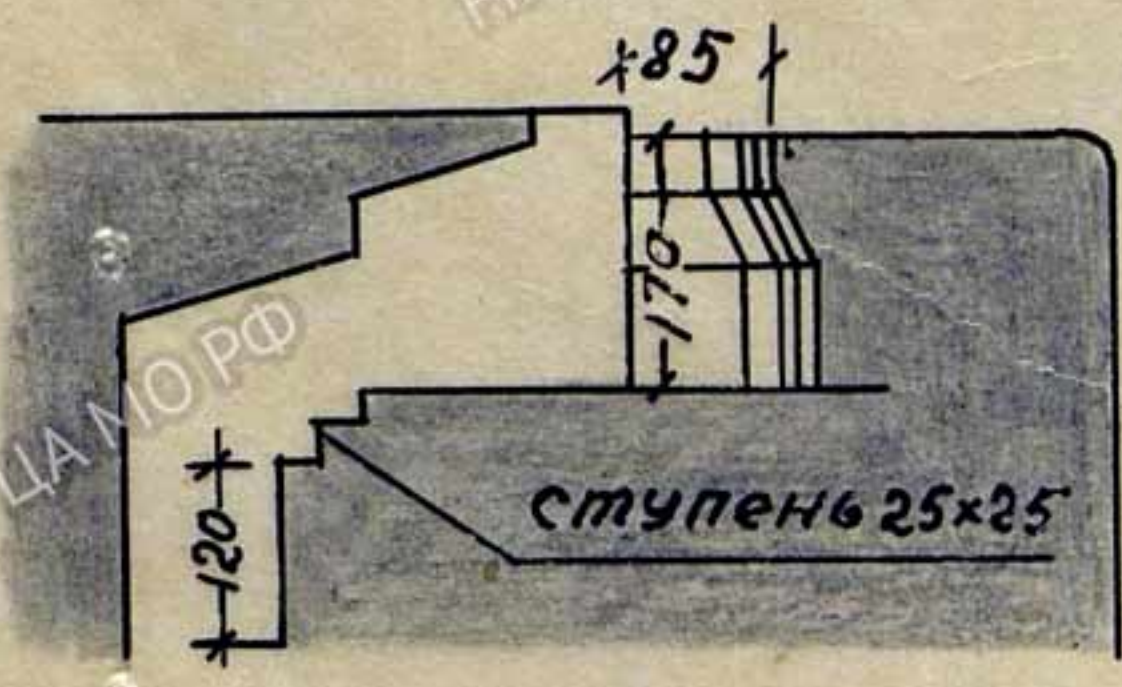

Нач.-н техн. отдела
 Инж. подполковник: *[Signature]* /Шевченко/
 Исполнил: *[Signature]* /майор Брандесов/
 Копировал: *[Signature]* /инж. Карл Моисеев/

Двухамбазурный АПК с НП.

№ НП по схеме: 127, 128, 189, 190

М- 1:100

План

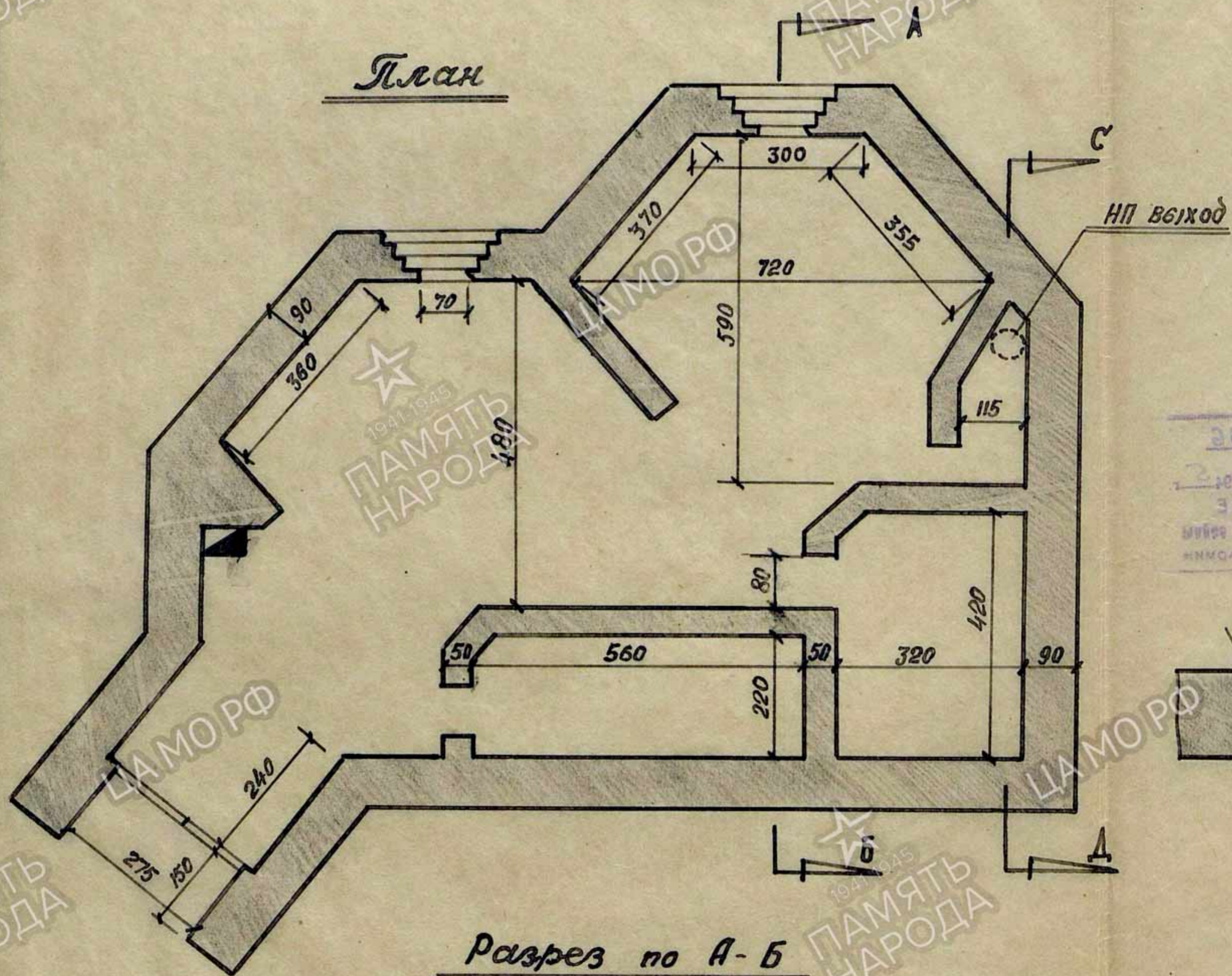

Разрез по А-Б

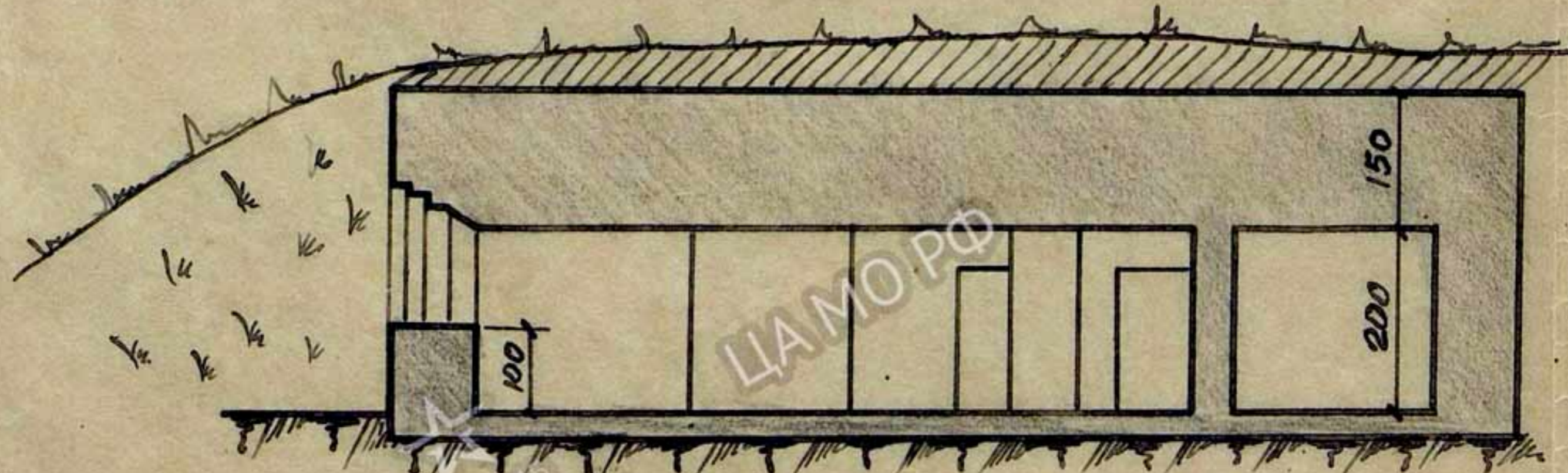

Разрез по С-Д

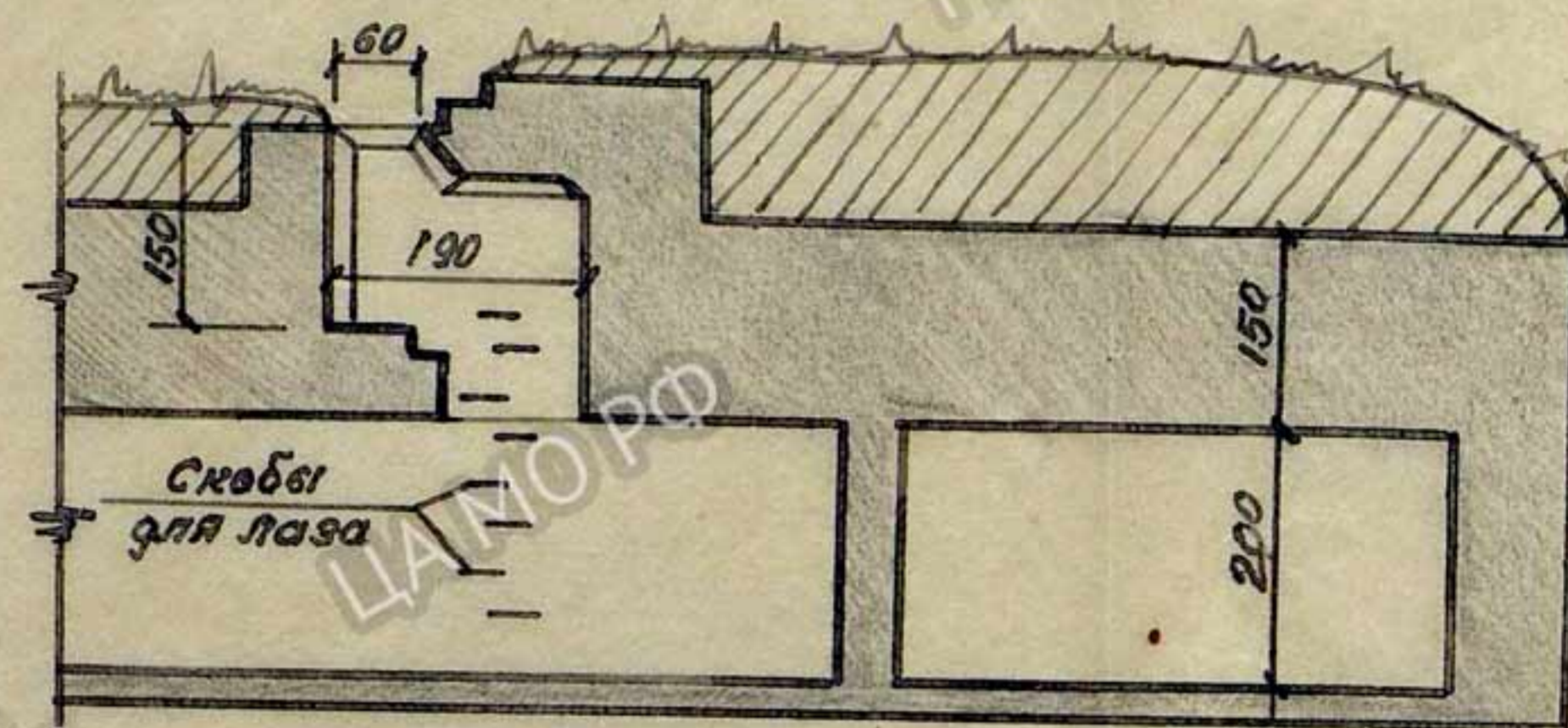

Амбразура дот

М- 1:50

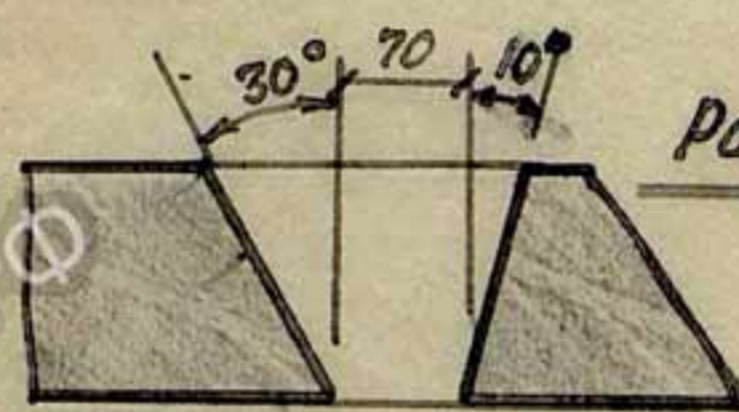

Раствор амбразур

Вид амбразур

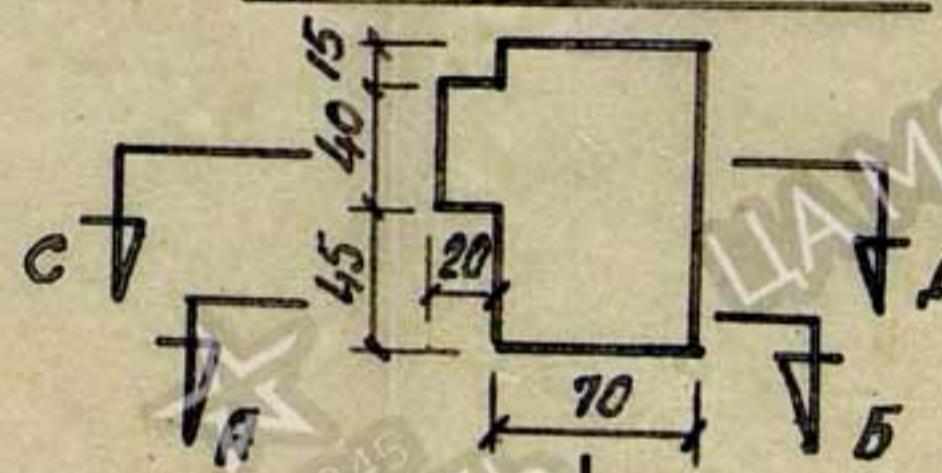

Разрез по А-Б

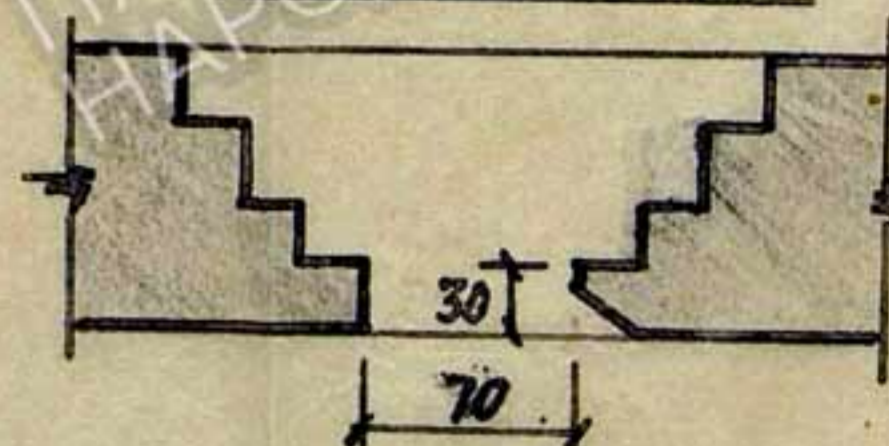

Разрез по С-Д

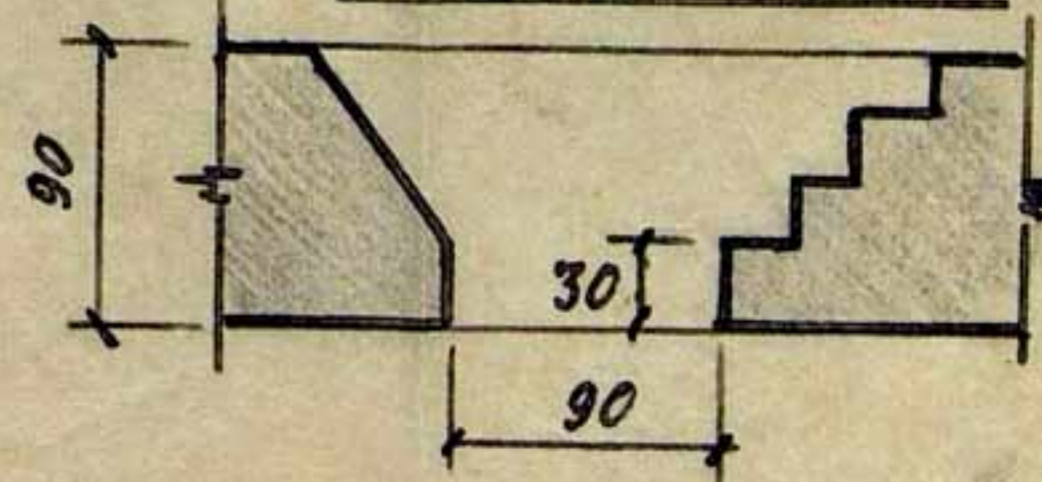

Насыпной холм

по схеме №16

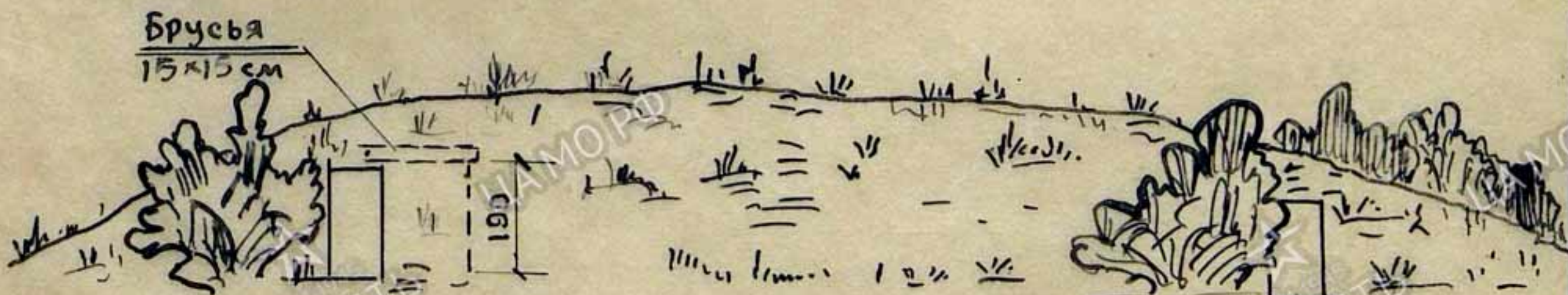
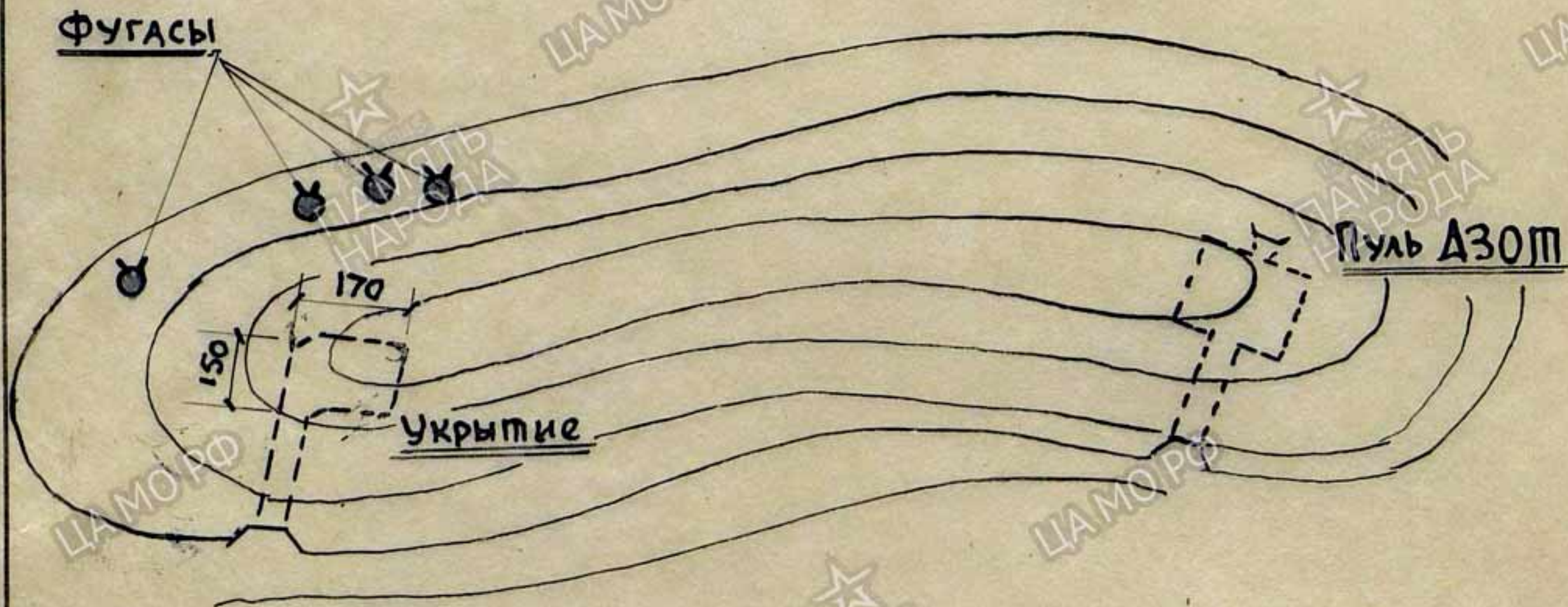

К Вх. № 02166
 1 - XII - 1945
 УПР. ВЛЕННЕ
 ВО КОМПЬЮТЕРНОМ ОБЛАСТ. ЗАПИСИ
 Генштаба Красной Армии

Нач. техотдела *[Signature]*
 Исполнил Брандесов
 Копировал Абакумов

РУЧНАЯ ПРОТИВОТАНКОВАЯ МИНА УДАРНОГО ДЕЙСТВИЯ
(МОМЕНТ ПРИМЕНЕНИЯ)

к. х. № 02166
I - XII - 1945
У П Р А В Л Е
В О С Т Р А Н Е Н Н Ы Е
Г е н е р а л

